

สำเนาผู้ฉบับ



ที่ ขก ๓๓๐๐๑/๓๓๖

องค์การบริหารส่วนตำบลโนนพะยอม
อำเภอชนบท จังหวัดขอนแก่น ๔๐๑๘๐

๓๐ มิถุนายน ๒๕๖๓

เรื่อง รายงานการโอนงบประมาณรายจ่ายประจำปีงบประมาณ พ.ศ. ๒๕๖๓

เรียน นายอำเภอชนบท

อ้างถึง ระเบียบกระทรวงมหาดไทยว่าด้วยวิธีการงบประมาณขององค์กรปกครองส่วนท้องถิ่น พ.ศ.๒๕๔๑

- | | | | | |
|------------------|--|-------|---|-----|
| สิ่งที่ส่งมาด้วย | ๑. สำเนาบัญชีการโอนเงินงบประมาณรายจ่ายฯ | จำนวน | ๑ | ชุด |
| | ๒. สำเนาประกาศการโอนเงินงบประมาณรายจ่ายฯ | จำนวน | ๑ | ชุด |

ตามหนังสือที่อ้างถึง เพื่อให้การดำเนินการโอนงบประมาณดังกล่าวเป็นไปด้วยความเรียบร้อย ถูกต้องตามระเบียบกระทรวงมหาดไทยว่าด้วยวิธีการงบประมาณขององค์กรปกครองส่วนท้องถิ่น พ.ศ.๒๕๔๑ ข้อ ๓๒ ภายใต้ข้อบังคับข้อ ๓๙ การโอนงบประมาณรายจ่ายหรือแก้ไขเปลี่ยนแปลงค่าใช้จ่ายงบประมาณรายรับ และงบประมาณรายจ่าย เมื่อได้รับอนุมัติจากผู้มีอำนาจแล้วให้ประกาศโดยเปิดเผย เพื่อให้ประชาชนทราบ นั้น

องค์การบริหารส่วนตำบลโนนพะยอม จึงขอรายงานการโอนงบประมาณรายจ่ายประจำปี งบประมาณ พ.ศ. ๒๕๖๓ (โอนครั้งที่ ๑๒) รายละเอียดปรากฏตามสิ่งที่ส่งมาด้วยนี้

จึงเรียนมาเพื่อโปรดทราบ

ขอแสดงความนับถือ

(นายสมพร กองกะมุด)

นายกองค์การบริหารส่วนตำบลโนนพะยอม

สำนักปลัดองค์การบริหารส่วนตำบลโนนพะยอม

งานธุรการ

โทร/โทรสาร ๐ ๔๓๐๐ ๙๗๒๙

ร่าง.....
พิมพ์.....
“ยึดมั่นธรรมาภิบาล บริการเพื่อประชาชน”.....
ตรวจ.....

“ยึดมั่นธรรมาภิบาล บริการเพื่อประชาชน”

บัญชีโอนเงินงบประมาณรายจ่าย ประจำปีงบประมาณ พ.ศ. 2563

อนุมัติเมื่อวันที่ 22 เดือน มิถุนายน พ.ศ. 2563

องค์การบริหารส่วนตำบลโนนพะยอม อำเภอชนบท จังหวัดขอนแก่น

โอนครั้งที่ 12

แผนงาน	งาน	งบ	หมวดรายจ่าย	ประเภทรายจ่าย	โครงการ	งบประมาณ	งบประมาณก่อน	(+/-) จำนวนเงินที่โอน	งบประมาณ	เหตุผล/คำชี้แจง
แผนงาน รักษาความ สงบภายใน	งานป้องกันภัย ฝ่ายพลเรือนและ ระบอบจัดภัย	งบดำเนินงาน	ค่าใช้สอย	รายจ่ายเกี่ยวเนื่อง กับการปฏิบัติ ราชการที่ไม่เข้า ลักษณะรายจ่าย หมวดอื่นๆ	โครงการ ฝึกอบรม อาสาสมัคร ป้องกันภัย ฝ่ายพลเรือน หลักสูตร ทบทวน	50,000.00	50,000.00	10,000.00 (-)	40,000.00	เนื่องจากไม่ได้ดำเนินการ โครงการดังกล่าว
แผนงาน การศึกษา	งานบริหารทั่วไป เกี่ยวกับ การศึกษา	งบดำเนินงาน	ค่าวัสดุ	วัสดุสำนักงาน		20,000.00	9,565.00	10,000.00 (+)	19,565.00	เนื่องจากงบประมาณรายจ่าย ไว้ไม่เพียงพอต่อการเบิกจ่าย / เพื่อจ่ายเป็นค่าใช้จ่ายในการ จัดหาวัสดุสำนักงานสำหรับกอง การศึกษาและศูนย์พัฒนาเด็ก เล็กในสังกัดองค์การบริหารส่วน ตำบลโนนพะยอม

1. หัวหน้าหน่วยงาน. Assistant ๕1๖๓1๖๕๕๗ ๕1๖๓1๖๕๕๗ เจ้าของงบประมาณที่ขอโอนเพิ่ม

(ใส่เหตุผลความจำเป็นที่ขอโอนเพิ่ม) เพื่อสงเคราะห์ผู้พิการและผู้ด้อยโอกาส

ตามระเบียบ. น.ท. ๕1๖๓1๖๕๕๗ ๕1๖๓1๖๕๕๗ พ.ศ. 2561

น.ส.นงนุช นิ่มนงนุช ๕1๖๓1๖๕๕๗ พ.ศ. 2561

(ลงชื่อ) นายพิษณุศักดิ์ ศรีประจักษ์
รองปลัดองค์การบริหารส่วนตำบล ภิขะราชการแทน

ผู้อำนวยการกองการศึกษาฯและวัฒนธรรม)

ตำแหน่ง

วันที่ 22 เดือน มิถุนายน พ.ศ. 2563

บัญชีโอนเงินงบประมาณรายจ่าย ประจำปีงบประมาณ พ.ศ. 2563

อนุมัติเมื่อวันที่ 23 เดือน มิถุนายน พ.ศ. 2563

องค์การบริหารส่วนตำบลโนนพะยอม อำเภอชนบท จังหวัดขอนแก่น
โอนครั้งที่ 12

แผนงาน	งาน	งบ	หมวดรายจ่าย	ประเภทรายจ่าย	โครงการ	งบประมาณ	งบประมาณก่อน	(+/-) จำนวนเงินที่โอน	งบประมาณ	เหตุผล/คำชี้แจง
แผนงานการรักษาความสงบภายใน	งานป้องกันภัยฝ่ายพลเรือนและระงับอัคคีภัย	งบดำเนินงาน	ค่าใช้สอย	รายจ่ายเกี่ยวเนื่องกับการปฏิบัติราชการที่ไม่เข้าลักษณะรายจ่ายหมวดอื่นๆ	โครงการฝึกอบรมอาสาสมัครป้องกันภัยฝ่ายพลเรือนหลักสูตร ทบหววน	50,000.00	50,000.00	10,000.00 (-)	40,000.00	เนื่องจากไม่ได้ดำเนินการโครงการดังกล่าว
แผนงานการศึกษา	งานบริหารทั่วไปเกี่ยวกับการศึกษา	งบดำเนินงาน	ค่าวัสดุ	วัสดุสำนักงาน		20,000.00	9,565.00	10,000.00 (+)	19,565.00	เนื่องจากตั้งงบประมาณรายจ่ายไว้ไม่เพียงพอต่อการเบิกจ่าย / เพื่อจ่ายเป็นค่าใช้จ่ายในการจัดหาวัสดุสำนักงานสำหรับกองการศึกษาและศูนย์พัฒนาเด็กเล็กในสังกัดองค์การบริหารส่วนตำบลโนนพะยอม

1.หัวหน้าหน่วยงาน... นายประสิทธิ์ สาธิตานนท์พงษ์พรหม เจ้าของงบประมาณที่ขอโอนเพิ่ม

(ใส่เหตุผลความจำเป็นที่ขอโอนเพิ่ม) ... เพื่อจ่ายวัสดุสำนักงานไว้เพื่อเพียงพอต่อการเบิกจ่าย

ตามระเบียบ... พท. 11 ธันวาคม 2561... พ.ศ. 2561... ข้อ 26

ลงนามในใบเพิ่มพิมพ์ที่ 2 พ.ศ. 2563

(ลงชื่อ) ... (นายพิเชษฐศักดิ์ สุระประจิต)
รองปลัดองค์การบริหารส่วนตำบล วิทยาราชการแทน
ผู้อำนวยการกองการศึกษา ศาสนาและวัฒนธรรม
ตำแหน่ง ...
วันที่ 23 เดือน มิถุนายน พ.ศ. 2563

2.หัวหน้าหน่วยงานคลัง

ความเห็น

3.เจ้าหน้าที่งบประมาณ

ความเห็น

4. การอนุมัติ

4.1 ผู้บริหารท้องถิ่น

ความเห็น

4.2 สภาท้องถิ่น มีมติอนุมัติในการประชุม สมัย..... ครั้งที่ เมื่อวันที่ เดือน

หรือผู้มีอำนาจ ได้อนุมัติแล้ววันที่เดือน พ.ศ.

ตามหนังสือ (ถ้ามี)

(ลงชื่อ)
(นางพรรณี กิระถาย)

ตำแหน่ง ผู้อำนวยการกองคลัง
วันที่ 22 เดือน มิถุนายน พ.ศ. 2563

(ลงชื่อ)
(นายสยาม นวไพรวัง)

ตำแหน่ง ปลัดองค์การบริหารส่วนตำบลโนนพะยอม
วันที่ 22 เดือน มิถุนายน พ.ศ. 2563

(ลงชื่อ)
(นายสมพร กองกะมุด)

ตำแหน่ง นายกองค์การบริหารส่วนตำบลโนนพะยอม
วันที่ 22 เดือน มิถุนายน พ.ศ. 2563



ประกาศองค์การบริหารส่วนตำบลโนนพะยอม
เรื่อง การโอนงบประมาณรายจ่ายประจำปีงบประมาณ พ.ศ. ๒๕๖๓
ครั้งที่ ๑๒

อาศัยอำนาจตามความนัยระเบียบกระทรวงมหาดไทยว่าด้วยวิธีการงบประมาณขององค์กรปกครองส่วนท้องถิ่น พ.ศ.๒๕๔๑ และที่แก้ไขเพิ่มเติม (ฉบับที่ ๓) พ.ศ. ๒๕๔๓ ข้อ ๓๒ ซึ่งกำหนดว่าภายใต้ข้อบังคับ ข้อ ๓๙ การโอนเงินงบประมาณรายจ่ายหรือการแก้ไขเปลี่ยนแปลงค่าใช้จ่ายงบประมาณรายการรายรับและงบประมาณรายจ่าย เมื่อได้รับอนุมัติจากผู้มีอำนาจแล้ว ให้ประกาศโดยเปิดเผยเพื่อให้ประชาชนทราบแล้วแจ้งประกาศให้ผู้ว่าราชการจังหวัดเพื่อทราบภายในสิบห้าวัน สำหรับองค์การบริหารส่วนตำบลให้แจ้งแก่นายอำเภอหรือปลัดอำเภอผู้เป็นหัวหน้าประจำกิ่งอำเภอ

เพื่อให้ประชาชนมีส่วนร่วมในการตรวจสอบการบริหารงานตามหลักธรรมาภิบาลและทราบผลการดำเนินงานขององค์การบริหารส่วนตำบลโนนพะยอมในการโอนงบประมาณรายจ่ายประจำปีงบประมาณ พ.ศ. ๒๕๖๓ ซึ่งเป็นการโอนเงินงบประมาณรายจ่ายต่างๆ เป็นอำนาจนายกองค์การบริหารส่วนตำบลตามข้อ ๒๖ และการโอนเงินงบประมาณรายจ่ายในหมวดค่าครุภัณฑ์ ที่ดินและสิ่งก่อสร้าง ที่ทำให้ลักษณะปริมาณคุณภาพเปลี่ยนหรือโอนไปตั้งจ่ายเป็นรายการใหม่ ให้เป็นอำนาจอนุมัติของสภาท้องถิ่น ตามข้อ ๒๗ ของระเบียบดังกล่าวข้างต้น

องค์การบริหารส่วนตำบลโนนพะยอม ได้อนุมัติการโอนเงินงบประมาณรายจ่าย และโอนตั้งจ่ายเป็นรายการใหม่ ประจำปีงบประมาณ พ.ศ.๒๕๖๓ ดังนี้.-

การโอนเงินงบประมาณรายจ่าย

โอนลด แผนงานการรักษาความสงบภายใน งานป้องกันภัยฝ่ายพลเรือนและระงับอัคคีภัย งบดำเนินงาน หมวดค่าใช้สอย ประเภทรายจ่ายเกี่ยวเนื่องกับการปฏิบัติราชการที่ไม่เข้าลักษณะรายจ่ายหมวดอื่นๆ โครงการฝึกอบรมอาสาสมัครป้องกันภัยฝ่ายพลเรือนหลักสูตรทบทวน โอนลด ๑๐,๐๐๐.- บาท

ไปเพิ่ม แผนงานการศึกษา งานบริหารทั่วไปเกี่ยวกับการศึกษา งบดำเนินงาน หมวดค่าวัสดุ ประเภทรายจ่ายวัสดุสำนักงาน เพื่อจ่ายเป็นค่าใช้จ่ายในการจัดหาวัสดุสำนักงานสำหรับกองการศึกษาและศูนย์พัฒนาเด็กเล็กในสังกัดองค์การบริหารส่วนตำบลโนนพะยอม โอนเพิ่ม ๑๐,๐๐๐.- บาท

เหตุผลในการโอนเพิ่ม เนื่องจากตั้งงบประมาณรายจ่ายไว้ในข้อบัญญัติงบประมาณรายจ่ายประจำปี ๒๕๖๓ ไว้ไม่เพียงพอต่อการเบิกจ่าย

โอนลด แผนงานบริหารงานทั่วไป งานบริหารทั่วไป งบบุคลากร รายจ่ายเงินเดือน (ฝ่ายประจำ) ประเภทรายจ่ายเงินเดือนพนักงาน โอนลด ๒๕,๐๐๐.- บาท

เพื่อโอนไปตั้งจ่ายเป็นรายการใหม่ แผนงานเคหะและชุมชน งานบำบัดน้ำเสีย งบลงทุน รายจ่ายค่าที่ดินและสิ่งก่อสร้าง ประเภทรายจ่ายค่าก่อสร้างสิ่งสาธารณูปโภค โครงการวางท่อระบายน้ำ คสล.พร้อมบ่อพักและเทคอนกรีตทับหมู่ที่ ๒ บ้านห้วยไร่ โอนตั้งจ่ายใหม่ ๒๕,๐๐๐.- บาท

เหตุผลในการโอนเพิ่ม เพื่อเป็นการบรรเทาความเดือดร้อนของประชาชนในเขตพื้นที่และไม่ได้ตั้งงบประมาณรายจ่ายไว้ในข้อบัญญัติงบประมาณรายจ่ายประจำปี ๒๕๖๓

โอนลด แผนงานบริหารงานทั่วไป งานบริหารทั่วไป งบบุคลากร รายจ่ายเงินเดือน (ฝ่ายประจำ) ประเภทรายจ่ายเงินเดือนพนักงาน โอนลด ๒๐,๐๐๐.- บาท

เพื่อโอนไปตั้งจ่ายเป็นรายการใหม่ แผนงานเคหะและชุมชน งานบำบัดน้ำเสีย งบลงทุน รายจ่ายค่าที่ดินและสิ่งก่อสร้าง ประเภทรายจ่ายค่าก่อสร้างสิ่งสาธารณูปโภค โครงการดินถมคลอง อีสานเขียวหมู่ที่ ๖ บ้านโนนพะยอม โอนตั้งจ่ายใหม่ ๒๐,๐๐๐.- บาท

เหตุผลในการโอนเพิ่ม เพื่อเป็นการบรรเทาความเดือดร้อนของประชาชนในเขตพื้นที่ และไม่ได้ตั้งงบประมาณรายจ่ายไว้ในข้อบัญญัติงบประมาณรายจ่ายประจำปี ๒๕๖๓

โอนลด แผนงานบริหารงานทั่วไป งานบริหารทั่วไป งบบุคลากร รายจ่ายเงินเดือน (ฝ่ายประจำ) ประเภทรายจ่ายเงินเดือนพนักงาน โอนลด ๙,๗๐๐.- บาท

เพื่อโอนไปตั้งจ่ายเป็นรายการใหม่ แผนงานเคหะและชุมชน งานบำบัดน้ำเสีย งบลงทุน รายจ่ายค่าที่ดินและสิ่งก่อสร้าง ประเภทรายจ่ายค่าก่อสร้างสิ่งสาธารณูปโภค โครงการปรับปรุงบาน ประตู เปิด - ปิด ท่อระบายน้ำหมู่ที่ ๗ บ้านหนองเต่า โอนตั้งจ่ายใหม่ ๙,๗๐๐.- บาท

เหตุผลในการโอนเพิ่ม เพื่อเป็นการบรรเทาความเดือดร้อนของประชาชนในเขตพื้นที่ และไม่ได้ตั้งงบประมาณรายจ่ายไว้ในข้อบัญญัติงบประมาณรายจ่ายประจำปี ๒๕๖๓

โอนลด แผนงานบริหารงานทั่วไป งานบริหารทั่วไป งบบุคลากร รายจ่ายเงินเดือน (ฝ่ายประจำ) ประเภทรายจ่ายเงินเดือนพนักงาน โอนลด ๑๖,๐๐๐.- บาท

เพื่อโอนไปตั้งจ่ายเป็นรายการใหม่ แผนงานเคหะและชุมชน งานบำบัดน้ำเสีย งบลงทุน รายจ่ายค่าที่ดินและสิ่งก่อสร้าง ประเภทรายจ่ายค่าก่อสร้างสิ่งสาธารณูปโภค โครงการปรับปรุง ซ่อมแซมถนนโดยการวางท่อระบายน้ำ หมู่ที่ ๔ บ้านห้วยอึ่ง โอนตั้งจ่ายใหม่ ๑๖,๐๐๐.- บาท

เหตุผลในการโอนเพิ่ม เพื่อเป็นการบรรเทาความเดือดร้อนของประชาชนในเขตพื้นที่ และไม่ได้ตั้งงบประมาณรายจ่ายไว้ในข้อบัญญัติงบประมาณรายจ่ายประจำปี ๒๕๖๓

โอนลด แผนงานบริหารงานทั่วไป งานบริหารทั่วไป งบบุคลากร รายจ่ายเงินเดือน (ฝ่ายประจำ) ประเภทรายจ่ายเงินเดือนพนักงาน โอนลด ๖,๔๐๐.- บาท

เพื่อโอนไปตั้งจ่ายเป็นรายการใหม่ แผนงานเคหะและชุมชน งานบำบัดน้ำเสีย งบลงทุน รายจ่ายค่าที่ดินและสิ่งก่อสร้าง ประเภทรายจ่ายค่าก่อสร้างสิ่งสาธารณูปโภค โครงการปรับปรุง ซ่อมแซมถนนโดยการวางท่อระบายน้ำ หมู่ที่ ๕ บ้านหนองเต่า โอนตั้งจ่ายใหม่ ๖,๔๐๐.- บาท

เหตุผลในการโอนเพิ่ม เพื่อเป็นการบรรเทาความเดือดร้อนของประชาชนในเขตพื้นที่



บันทึกข้อความ

องค์การบริหารส่วนตำบลโนนพะยอม
เลขรับ ๓๓๒
วันที่ ๑๓ ก.พ. ๖๓
เวลา

ส่วนราชการ กองการศึกษา ศาสนาและวัฒนธรรม องค์การบริหารส่วนตำบลโนนพะยอม
ที่ ขก.๗๓๐๐๑.๔/ ๓๓๒ วันที่ ๑๓ มิถุนายน ๒๕๖๓
เรื่อง ขออนุมัติโอนงบประมาณรายจ่าย ประจำปีงบประมาณ พ.ศ.๒๕๖๓

เรียน นายองค์การบริหารส่วนตำบลโนนพะยอม

เรื่องเดิม

ตาม ข้อบัญญัติงบประมาณ เรื่อง งบประมาณรายจ่ายประจำปีงบประมาณ ๒๕๖๓ ขององค์การบริหารส่วนตำบลโนนพะยอม ด้านแผนงานการรักษาความสงบภายใน งานป้องกันฝ่ายพลเรือนและระงับอัคคีภัย งบดำเนินงาน หมวดค่าใช้สอย ประเภทรายจ่ายเกี่ยวเนื่องกับการปฏิบัติราชการที่ไม่เข้าลักษณะรายจ่ายหมวดอื่น ๆ โครงการฝึกอบรมอาสาสมัครป้องกันภัยฝ่ายพลเรือน หลักสูตรทบทวน จำนวนเงิน ๕๐,๐๐๐ บาท นั้น

ข้อเท็จจริง

กองการศึกษา ศาสนาและวัฒนธรรม ได้ดำเนินการขออนุมัติจัดซื้อวัสดุสำนักงาน ตามหนังสือ บันทึกข้อความ กองการศึกษา ศาสนาและวัฒนธรรม ที่ ขก. ๗๓๐๐๑.๔/ ๒๐๑ ลงวันที่ ๑ เมษายน ๒๕๖๓ แต่มีงบประมาณในด้านค่าวัสดุสำนักงานไม่เพียงพอ สำหรับการเบิกจ่าย รายละเอียดทราบแล้วนั้น

ข้อกฎหมาย/ระเบียบที่เกี่ยวข้อง

ระเบียบกระทรวงมหาดไทย ว่าด้วยวิธีการงบประมาณขององค์กรปกครองส่วนท้องถิ่น พ.ศ. ๒๕๔๑ แก้ไขเพิ่มเติม (ฉบับที่ ๒ และ ๓) พ.ศ.๒๕๔๓ หมวด ๔ ข้อ ๒๖ , ๒๘ , ๓๐

ข้อเสนอเพื่อพิจารณา

เพื่อให้การดำเนินการเบิกจ่ายค่าวัสดุสำนักงานในส่วนกองการศึกษา ศาสนาและวัฒนธรรม เป็นไปด้วยความเรียบร้อย จึงขอดำเนินการโอนงบประมาณตามรายละเอียด ดังนี้

โอนลด จำนวน ๑๐,๐๐๐ บาท

- แผนงานการรักษาความสงบภายใน
- งานป้องกันฝ่ายพลเรือนและระงับอัคคีภัย
- งบดำเนินงาน
- หมวดค่าใช้สอย
- ประเภทรายจ่ายเกี่ยวเนื่องกับการปฏิบัติราชการที่ไม่เข้าลักษณะรายจ่ายหมวดอื่น ๆ
- โครงการฝึกอบรมอาสาสมัครป้องกันภัยฝ่ายพลเรือน หลักสูตรทบทวน จำนวน ๑๐,๐๐๐ บาท

โอนเพิ่ม จำนวน ๑๐,๐๐๐ บาท

- แผนงานการศึกษา
- งานบริหารทั่วไปเกี่ยวกับการศึกษา
- งบดำเนินงาน
- หมวดค่าวัสดุ
- ประเภทวัสดุสำนักงาน จำนวน ๑๐,๐๐๐ บาท

/จึงเรียนมา...

จึงเรียนมาเพื่อโปรดพิจารณาอนุมัติ



(นายเอกชัย นิลนิตย์)
นักวิชาการศึกษาปฏิบัติการ

ความเห็น..... *ไม่เห็นด้วย*

.....

.....

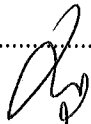

(นายพิเชษฐศักดิ์ สุระประจิด)

รองปลัดองค์การบริหารส่วนตำบล รักษาราชการแทน
ผู้อำนวยการกองการศึกษา ศาสนาและวัฒนธรรม

ความเห็นของปลัด..... *เห็นชอบ*

.....

.....

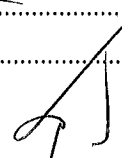

(นายสยาม นาไพรวรรณ)

ปลัดองค์การบริหารส่วนตำบลโนนพะยอม

ความเห็นของนายก.....

.....

.....

พิจารณาแล้ว

อนุมัติ

ไม่อนุมัติ เพราะ.....

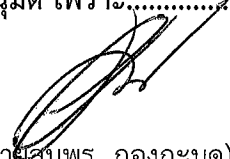

(นายสมพร กองกะมุด)

นายกองค์การบริหารส่วนตำบลโนนพะยอม





รายงานการประชุมคณะกรรมการบริหารส่วนตำบลโนนพะยอม

ครั้งที่ ๘ /๒๕๖๓

เมื่อวันที่ ๑๙ มิถุนายน ๒๕๖๓

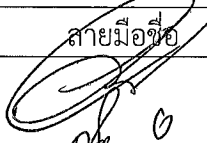
ณ ห้องประชุมสภาองค์การบริหารส่วนตำบลโนนพะยอม

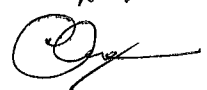
รายชื่อผู้มาประชุม

ลำดับ	ชื่อ - สกุล	ตำแหน่ง	ลายมือชื่อ	หมายเหตุ
๑.	นายสมพร กองกะมุด	นายก อบต.		
๒.	นายสายันต์ คำหอม	รองนายกฯ		
๓.	นางเครือวัลย์ ศรีมรงค์	รองนายกฯ		
๔.	นายเชียง ผุยพา	เลขานุการนายกฯ		

เริ่มประชุมเวลา ๐๙.๐๐ น.

เมื่อที่ประชุมพร้อมแล้ว ประธานกล่าวเปิดประชุมและดำเนินการประชุมตามระเบียบวาระดังนี้

ระเบียบวาระที่ ๑ เรื่องที่ประธานแจ้งให้ที่ประชุมทราบ

ระเบียบวาระที่ ๒ เรื่องรับรองรายงานการประชุมครั้งที่แล้ว

-รับรองรายงานการประชุม ครั้งที่ ๗/๒๕๖๓ เมื่อวันที่ ๘ มิถุนายน ๒๕๖๓

ระเบียบวาระที่ ๓ เรื่องเสนอเพื่อพิจารณา

(เลขานุการนายกฯ)

๓.๑ เรื่องขออนุมัติโอนเงินงบประมาณประจำปีงบประมาณ พ.ศ. ๒๕๖๓ ด้วยองค์การบริหารส่วนตำบลโนนพะยอม ได้ขออนุมัติโครงการตามข้อบัญญัติงบประมาณ ประจำปี ๒๕๖๓ แผนงานการศึกษา งานบริหารงานทั่วไปเกี่ยวกับการศึกษา งบดำเนินงาน หมวดค่าวัสดุ ประเภทวัสดุสำนักงาน ตั้งงบประมาณ ไว้ไม่เพียงพอต่อการเบิกจ่าย จึงขออนุมัติโอนงบประมาณ โดยมีรายละเอียดดังนี้

ขอโอนเพิ่ม จำนวน ๑๐,๐๐๐ บาท

- แผนงานการศึกษา
- งานบริหารทั่วไปเกี่ยวกับเกี่ยวกับการศึกษา
- งบดำเนินงาน
- หมวดค่าวัสดุ
- ประเภทรายจ่ายเกี่ยวกับค่าวัสดุสำนักงาน เพื่อจ่ายเป็นค่าใช้จ่ายในการจัดหาวัสดุสำนักงานสำหรับกองการศึกษาและศูนย์พัฒนาเด็กเล็กในสังกัดองค์การบริหารส่วนตำบลโนนพะยอม

ขอโอนลด จำนวน ๑๐,๐๐๐ บาท

- แผนงานการรักษาความสงบภายใน
- งานป้องกันภัยฝ่ายพลเรือนและระงับอัคคีภัย
- งบดำเนินงาน
- หมวดค่าใช้สอย

- ประเภทรายจ่ายเกี่ยวเนื่องกับการปฏิบัติราชการที่ไม่เข้าลักษณะรายจ่ายหมวดอื่นๆ โครงการฝึกอบรมอาสาสมัครป้องกันภัยฝ่ายพลเรือน หลักสูตร ทบทวน

โดยอาศัยอำนาจตามระเบียบกระทรวงมหาดไทยว่าด้วยวิธีการงบประมาณขององค์การปกครองส่วนท้องถิ่น พ.ศ. ๒๕๔๑ และที่แก้ไขเพิ่มเติมถึง ฉบับที่ ๓ พ.ศ. ๒๕๔๓ หมวด ๔ การโอนและแก้ไขเปลี่ยนแปลงงบประมาณ ข้อ ๒๖ การโอนเงินงบประมาณรายจ่ายต่างๆ ให้เป็นอำนาจอนุมัติของคณะผู้บริหารท้องถิ่น

มติที่ประชุม

- เห็นชอบให้โอนงบประมาณ ประจำปีงบประมาณ ๒๕๖๓ ครั้งที่ ๑๒/๒๕๖๓

ระเบียบวาระที่ ๔

เรื่องอื่น ๆ (ถ้ามี)
-ไม่มี

ปิดประชุมเวลา ๐๙.๓๐ น.

(ลงชื่อ)..........จัดบันทึกการประชุม
(นายเชียง มุยพา)
เลขานุการนายกฯ

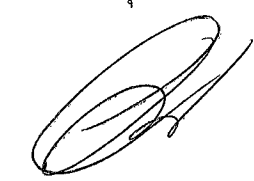
(ลงชื่อ)..........ตรวจบันทึกการประชุม
(นายสมพร กองกะมุด)
นายกองค์การบริหารส่วนตำบลโนนพะยอม

บัญชีโอนเงินงบประมาณรายจ่าย ประจำปีงบประมาณ พ.ศ. 2563

อนุมัติเมื่อวันที่ 22 เดือน มิถุนายน พ.ศ. 2563

องค์การบริหารส่วนตำบลโนนพะยอม อำเภอชนบท จังหวัดขอนแก่น
โอนครั้งที่ 12

แผนงาน	งาน	งบ	หมวดรายจ่าย	ประเภทรายจ่าย	โครงการ / รายการ	งบประมาณ อนุมัติ	งบประมาณ ก่อนโอน	(+/-) จำนวนเงินที่ โอน	งบประมาณ หลังโอน	เหตุผล/คำชี้แจง การโอนงบประมาณรายจ่าย
แผนงาน บริหารงานทั่วไป	งานบริหารทั่วไป	งบบุคลากร	เงินเดือน (ฝ่ายประจำ)	เงินเดือน พนักงาน		2,748,750.00	803,445.40	25,000.00 (-)	778,445.40	ขอโอนลดงบประมาณรายจ่ายเพื่อวางท่อระบายน้ำ คสล.พร้อมบ่อพักและเทคอนกรีตทับ หมู่ที่ 2
แผนงานเคหะ และชุมชน	งานบำบัดน้ำเสีย	งบลงทุน	ค่าที่ดินและสิ่งก่อสร้าง	ค่าก่อสร้างสิ่งสาธารณูปโภค	โครงการวางท่อระบายน้ำ คสล.พร้อมบ่อพักและเทคอนกรีตทับ หมู่ที่ 2 บ้านห้วยไร่เหนือ		0.00	25,000.00 (+)	25,000.00	เนื่องจากไม่ได้ตั้งงบประมาณรายจ่ายไว้ในข้อบัญญัติงบประมาณ พ.ศ. 2563 จึงขอตั้งจ่ายใหม่ / โครงการวางท่อระบายน้ำ คสล.พร้อมบ่อพักและเทคอนกรีตทับ หมู่ที่ 2
แผนงาน บริหารงานทั่วไป	งานบริหารทั่วไป	งบบุคลากร	เงินเดือน (ฝ่ายประจำ)	เงินเดือน พนักงาน		2,748,750.00	778,445.40	20,000.00 (-)	758,445.40	ขอโอนลดงบประมาณรายจ่ายเพื่อดำเนินการโครงการดินถมคลองอีสานเขียว หมู่ที่ 6 บ้านโนนพะยอม
แผนงานเคหะ และชุมชน	งานบำบัดน้ำเสีย	งบลงทุน	ค่าที่ดินและสิ่งก่อสร้าง	ค่าก่อสร้างสิ่งสาธารณูปโภค	โครงการดินถมคลองอีสานเขียว หมู่ที่ 6 บ้านโนนพะยอม		0.00	20,000.00 (+)	20,000.00	เนื่องจากไม่ได้ตั้งงบประมาณรายจ่ายไว้ในข้อบัญญัติงบประมาณ พ.ศ. 2563 จึงขอตั้งจ่ายใหม่ / โครงการดินถมคลองอีสานเขียว หมู่ที่ 6 บ้านโนนพะยอม

แผนงาน บริหารงานทั่วไป	งานบริหารทั่วไป	งบบุคลากร	เงินเดือน (ฝ่าย ประจำ)	เงินเดือน พนักงาน		2,748,750.00	758,445.40	9,700.00	(-)	748,745.40	ขอโอนลดงบประมาณรายจ่ายเพื่อ ดำเนินโครงการปรับปรุงบานประตู เปิด - ปิด ท่อระบายน้ำ หมู่ที่ 7
แผนงาน และชุมชน	งานบำบัดน้ำเสีย	งบลงทุน	ค่าที่ดินและ สิ่งก่อสร้าง	ค่าก่อสร้างสิ่ง สาธารณูปโภค	โครงการปรับปรุง บานประตู เปิด - ปิด ท่อระบายน้ำ หมู่ที่ 7		0.00	9,700.00	(+)	9,700.00	เนื่องจากไม่ได้ตั้งงบประมาณ รายจ่ายไว้ในข้อบัญญัติงบประมาณ รายจ่ายประจำปีงบประมาณ พ.ศ. 2563 จึงขอตั้งจ่ายใหม่ / โครงการปรับปรุงบานประตู เปิด - ปิด ท่อระบายน้ำ หมู่ที่ 7
แผนงาน บริหารงานทั่วไป	งานบริหารทั่วไป	งบบุคลากร	เงินเดือน (ฝ่าย ประจำ)	เงินเดือน พนักงาน		2,748,750.00	748,745.40	16,000.00	(-)	732,745.40	ขอโอนลดงบประมาณรายจ่ายเพื่อ ดำเนินโครงการปรับปรุงซ่อมแซม ถนนโดยการวางท่อระบายน้ำ หมู่ที่ 4 บ้านห้วยอึ่ง
แผนงาน และชุมชน	งานบำบัดน้ำเสีย	งบลงทุน	ค่าที่ดินและ สิ่งก่อสร้าง	ค่าก่อสร้างสิ่ง สาธารณูปโภค	โครงการปรับปรุง ซ่อมแซมถนนโดย การวางท่อระบาย น้ำ หมู่ที่ 4 บ้าน ห้วยอึ่ง		0.00	16,000.00	(+)	16,000.00	เนื่องจากไม่ได้ตั้งงบประมาณ รายจ่ายไว้ในข้อบัญญัติงบประมาณ รายจ่ายประจำปีงบประมาณ พ.ศ. 2563 จึงขอตั้งจ่ายใหม่ / โครงการปรับปรุงซ่อมแซมถนนโดย การวางท่อระบายน้ำ หมู่ที่ 4 บ้าน ห้วยอึ่ง
แผนงาน บริหารงานทั่วไป	งานบริหารทั่วไป	งบบุคลากร	เงินเดือน (ฝ่าย ประจำ)	เงินเดือน พนักงาน		2,748,750.00	732,745.40	6,400.00	(-)	726,345.40	ขอโอนลดงบประมาณรายจ่ายเพื่อ ดำเนินโครงการปรับปรุงซ่อมแซม ถนนโดยการวางท่อระบายน้ำ หมู่ที่ 5 บ้านหนองเต่า
แผนงาน และชุมชน	งานบำบัดน้ำเสีย	งบลงทุน	ค่าที่ดินและ สิ่งก่อสร้าง	ค่าก่อสร้างสิ่ง สาธารณูปโภค	โครงการปรับปรุง ซ่อมแซมถนนโดย การวางท่อระบาย น้ำ หมู่ที่ 5 บ้าน หนองเต่า		0.00	6,400.00	(+)	6,400.00	เนื่องจากไม่ได้ตั้งงบประมาณ รายจ่ายไว้ในข้อบัญญัติงบประมาณ รายจ่ายประจำปี งบประมาณ พ.ศ. 2563 จึงขอตั้งจ่ายใหม่ / โครงการปรับปรุงซ่อมแซมถนนโดย การวางท่อระบายน้ำ หมู่ที่ 5 บ้าน หนองเต่า

1. หัวหน้าหน่วยงาน..... ด.ส.ช. 1 เจ้าของงบประมาณเพื่อขอโอนเพิ่ม
(ใส่เหตุผลความจำเป็นที่ขอโอนเพิ่ม) เนื่องจากได้ปิดตัวกรมพระมหาดไทยในวาระที่ผู้ทรงพระกรุณาโปรดเกล้าฯ แต่งตั้ง พ.ศ. 2563
ตามระเบียบ..... พ.ศ. 101 แห่งพระมหากษัตริย์ พ.ศ. 2511 ข้อ 26, 27
และ หน้าที่พิเศษ พ.ศ. 2513

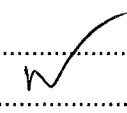
(ลงชื่อ) 
(..... นายสมชาย ใจดี)
ผู้อำนวยการ.....
ตำแหน่ง
วันที่ 28 เดือน สิงหาคม พ.ศ. 2563

2. หัวหน้าหน่วยงานคลัง
ความเห็น

(ลงชื่อ) 
(..... นางพรณี คำระกา)
ตำแหน่ง
วันที่ 28 เดือน สิงหาคม พ.ศ. 2563
ผู้อำนวยการกองคลัง

3. เจ้าหน้าที่งบประมาณ
ความเห็น

(ลงชื่อ) 
(..... นายสยาม นวไพรัช)
ตำแหน่ง
วันที่ 28 เดือน สิงหาคม พ.ศ. 2563
ปลัดองค์การบริหารส่วนตำบลหนองพะยอม

4. การอนุมัติ
4.1 ผู้บริหารท้องถิ่น
ความเห็น

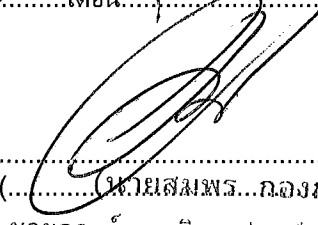
(ลงชื่อ) 
(..... นายสมพร กองละมุด)
ตำแหน่ง
วันที่ 28 เดือน สิงหาคม พ.ศ. 2563
นายกองค์การบริหารส่วนตำบลโนนพะยอม

4.2 สภาท้องถิ่น มีมติอนุมัติในการประชุม สมัย..... ครั้งที่ เมื่อวันที่ เดือน พ.ศ.
หรือผู้มีอำนาจได้อนุมัติแล้ววันที่ เดือน พ.ศ.
ตามหนังสือ (ถ้ามี)



บันทึกข้อความ

๓๕๐
๒๓ มิ.ย. ๖๓

ส่วนราชการ องค์การบริหารส่วนตำบลโนนพะยอม (สำนักปลัด) ๐๔๓ - ๐๐๙๗๒๙
ที่ ขก ๗๓๐๐๑.๑/๙๕๐ วันที่ ๒๓ มิถุนายน ๒๕๖๓

เรื่อง ขออนุมัติโอนเงินงบประมาณรายจ่ายประจำปี งบประมาณ พ.ศ. ๒๕๖๓

เรียน นายกองค้การบริหารส่วนตำบลโนนพะยอม

เรื่องเดิม

ด้วยสำนักปลัด องค์การบริหารส่วนตำบลโนนพะยอม ได้ตั้งงบประมาณรายจ่ายประจำปีงบประมาณ พ.ศ. ๒๕๖๓ หมวด แผนงานการรักษาความสงบภายใน ค่าใช้สอย ประเภท รายจ่ายเพื่อให้ได้มาซึ่งบริการ (ค่าจ้างเหมาบริการ) เพื่อจ่ายเป็นค่าจ้างเหมาบริการ เช่น จ้างแรงงาน ผู้ปฏิบัติหน้าที่งานป้องกันภัยฝ่ายพลเรือน และระงับอัคคีภัยที่เกิดจากสาธารณภัย ตั้งจ่ายจากเงินรายได้ ตั้งไว้ ๔๒๐,๐๐๐.- บาท

ข้อเท็จจริง

งบประมาณในแผนงานการรักษาความสงบภายใน ประเภทรายจ่ายเพื่อให้ได้มาซึ่งบริการ (ค่าจ้างเหมาบริการ) เพื่อจ่ายเป็นค่าจ้างเหมาบริการ เช่น จ้างแรงงาน ผู้ปฏิบัติหน้าที่งานป้องกันภัยฝ่ายพลเรือน และระงับอัคคีภัยที่เกิดจากสาธารณภัย ได้ตั้งจ่ายงบประมาณไว้ไม่เพียงพอ งานป้องกันและบรรเทาสาธารณภัย จึงขออนุมัติโอนงบประมาณเพิ่ม

ข้อเสนอเพื่อพิจารณา

เพื่อให้การปฏิบัติราชการ เป็นไปด้วยความเรียบร้อยจึงขออนุมัติโอนเงินงบประมาณรายจ่ายประจำปี งบประมาณ พ.ศ. ๒๕๖๓ ระเบียบกระทรวงมหาดไทยว่าด้วย วิธีการงบประมาณขององค์กรปกครองส่วนท้องถิ่น พ.ศ. ๒๕๔๑ แก้ไขเพิ่มเติม (ฉบับที่ ๒ และ ๓) พ.ศ. ๒๕๔๓ ข้อ ๒๖ รายละเอียดดังนี้

โอนลด จำนวน ๔๐,๐๐๐ บาท

- แผนงานการรักษาความสงบภายใน
- งานป้องกันภัยฝ่ายพลเรือนและระงับอัคคีภัย
- งบดำเนินงาน
- หมวด ค่าใช้สอย
- ประเภทรายจ่ายเกี่ยวเนื่องกับการปฏิบัติราชการที่ไม่เข้าลักษณะรายจ่ายหมวดอื่นๆ
- โครงการฝึกอบรมอาสาสมัครป้องกันภัยพลเรือน หลักสูตรทบทวน ตั้งไว้ ๕๐,๐๐๐ บาท

โอนลด จำนวน ๕๐,๐๐๐ บาท

- แผนงานสร้างความเข้มแข็งของชุมชน
- งานส่งเสริมและสนับสนุนความเข้มแข็งชุมชน
- งบดำเนินงาน
- หมวดค่าใช้สอย
- ประเภทรายจ่ายเกี่ยวเนื่องกับการปฏิบัติราชการที่ไม่เข้าลักษณะรายจ่ายหมวดอื่นๆ
- โครงการฝึกอบรม ส่งเสริม สร้างอาชีพเพื่อสร้างรายได้ ตั้งไว้ ๕๐,๐๐๐ บาท

โอนลด จำนวน ๔๓,๐๐๐ บาท

- แผนงานสร้างความเข้มแข็งของชุมชน
- งานส่งเสริมและสนับสนุนความเข้มแข็งชุมชน
- งบดำเนินงาน
- หมวดค่าใช้จ่าย
- ประเภทรายจ่ายเกี่ยวกับการปฏิบัติราชการที่ไม่เข้าลักษณะรายจ่ายหมวดอื่นๆ
- โครงการฝึกอบรมส่งเสริมการเรียนรู้เศรษฐกิจพอเพียง สร้างอาชีพ สร้างรายได้ ตั้งไว้ ๕๐,๐๐๐ บาท

โอนเพิ่ม

- แผนงานการรักษาความสงบภายใน
- งานป้องกันภัยฝ่ายพลเรือนและระงับอัคคีภัย
- งบดำเนินงาน
- หมวดค่าใช้จ่าย
- ประเภทรายจ่ายเพื่อให้ได้มาซึ่งบริการ (ค่าจ้างเหมาบริการ)

-ตั้งไว้ ๔๒๐,๐๐๐ บาท

-ใช้ไปแล้วเป็นเงิน ๓๗๘,๘๙๐ บาท

-คงเหลือ ๔๑,๑๑๐ บาท

-จึงขอโอนเพิ่มเป็นเงิน ๑๓๓,๐๐๐ บาท

ข้อเสนอแนะ

- เห็นควรอนุมัติโอนเงินงบประมาณรายจ่ายประจำปีงบประมาณ พ.ศ.๒๕๖๓
- เห็นควรแจ้งผู้รับผิดชอบดำเนินการโอนเงินงบประมาณรายจ่ายประจำปีงบประมาณ พ.ศ. ๒๕๖๓ ต่อไป

จึงเรียนมาเพื่อโปรดพิจารณาอนุมัติ

(ลงชื่อ).....

(นายธนากร สูงดี)

เจ้าพนักงานป้องกันและบรรเทาสาธารณภัย

(ลงชื่อ).....

(นางฉนิชนันท์ เวียงแก้ว)

หัวหน้าสำนักปลัด อบต.

(ลงชื่อ).....

(นายพิเชษฐศักดิ์ สุระประจิด)

รองปลัดองค์การบริหารส่วนตำบลโนนพะยอม

(ลงชื่อ).....

(นายสยาม นาไพรวรรณ)

ปลัดองค์การบริหารส่วนตำบลโนนพะยอม

ความเห็นนายก/สั่งการ.....

- อนุมัติ
 ไม่อนุมัติ

(ลงชื่อ).....

(นายสมพร กองกะมด)

วันที่พิมพ์ : 26/8/2562 09:57:14

โครงการป้องกันและแก้ไขปัญหาสาเหตติด	จำนวน	30,000 บาท
<ul style="list-style-type: none"> - เพื่อจ่ายเป็นค่าใช้จ่ายในการรณรงค์ การฝึกอบรม จัดกิจกรรมต่างๆ เพื่อป้องกันและแก้ไขปัญหาสาเหตติดในพื้นที่ อบต. โนนพะยอม ตามนโยบายของรัฐบาล และกระทรวงมหาดไทย (ตามหนังสือกระทรวงมหาดไทย ด่วนที่สุด ที่ มท 0808.2/ว3886 ลว. 28 มิ.ย. 2562) ตั้งจ่ายจากเงินรายได้ - ปรากฏในแผนพัฒนาท้องถิ่น พ.ศ. 2561-2565 ลำดับที่ 9 หน้า 212 		
งานป้องกันภัยฝ่ายพลเรือนและระงับอัคคีภัย	รวม	590,000 บาท
งบดำเนินงาน	รวม	520,000 บาท
ค่าใช้จ่าย	รวม	470,000 บาท
รายจ่ายเพื่อให้ได้มาซึ่งบริการ	จำนวน	420,000 บาท
<p>ค่าจ้างเหมาบริการ</p> <ul style="list-style-type: none"> - เพื่อจ่ายเป็นค่าจ้างเหมาบริการ เช่น จ้างแรงงาน ผู้ปฏิบัติหน้าที่งานป้องกันภัยฝ่ายพลเรือนและระงับอัคคีภัยที่เกิดจากสาธารณภัย ตั้งจ่ายจากเงินรายได้ -ฐานอำนาจ พรบ.การจัดซื้อจัดจ้างและการบริหารพัสดุภาครัฐ พ.ศ. 2560 - หนังสือกระทรวงมหาดไทย ด่วนที่สุด ที่ มท 0808.2/ว7120 ลงวันที่ 9 ธันวาคม 2559 เรื่อง หลักเกณฑ์การเบิกจ่ายเงินค่าจ้างเหมาบริการของ อปท. - หนังสือกระทรวงมหาดไทย ที่ มท 0808.2/ว0746 ลงวันที่ 1 กุมภาพันธ์ 2562 เรื่อง หลักเกณฑ์และอัตราค่าใช้จ่ายประกอบการพิจารณาประมาณรายจ่ายประจำปีที่เบิกจ่ายในลักษณะ ค่าใช้สอย วัสดุ และค่าสาธารณูปโภค) 		
รายจ่ายเกี่ยวเนื่องกับการปฏิบัติราชการที่ไม่เข้าลักษณะรายจ่ายหมวดอื่นๆ	จำนวน	50,000 บาท
<p>โครงการฝึกอบรมอาสาสมัครป้องกันภัยฝ่ายพลเรือน หลักสูตรทบทวน</p> <ul style="list-style-type: none"> - เพื่อจ่ายเป็นค่าดำเนินการตามโครงการป้องกันภัยฝ่ายพลเรือนองค์การบริหารส่วนตำบลโนนพะยอม หลักสูตรทบทวน เช่น ค่าใช้จ่ายเกี่ยวกับการใช้และการตกแต่งสถานที่ฝึกอบรม, ค่าเช่าอุปกรณ์ต่างๆ ในการฝึกอบรม, ค่าสมนาคุณวิทยากร, ค่าอาหารว่าง, ค่าใช้จ่ายอื่นที่เป็นในการฝึกอบรม ฯลฯ ตั้งจ่ายจากเงินรายได้ - ฐานอำนาจระเบียบกระทรวงมหาดไทยว่าด้วยค่าใช้จ่ายในการฝึกอบรมและการเข้ารับการฝึกอบรมของเจ้าหน้าที่ท้องถิ่น พ.ศ.2557 และปรากฏในแผนพัฒนาท้องถิ่น พ.ศ.2561-2565 ลำดับที่ 5 หน้า 210 		
ค่าวัสดุ	รวม	50,000 บาท
วัสดุเครื่องดับเพลิง	จำนวน	50,000 บาท
<ul style="list-style-type: none"> -เพื่อจ่ายเป็นค่าจัดซื้อเครื่องดับเพลิง เช่น ลูกบอลดับเพลิง น้ำยาเคมีดับเพลิง ถังดับเพลิง ฯลฯ - ตั้งจ่ายจากเงินรายได้ - ฐานอำนาจหนังสือกรมส่งเสริมการปกครองท้องถิ่น ด่วนที่สุด ที่ มท 0808.2/ว 1248 ลงวันที่ 27 มิถุนายน 2559 , หนังสือกระทรวงมหาดไทย ที่ มท 0808.2/ว0746 ลงวันที่ 1 กุมภาพันธ์ 2562 		

โครงการคุณธรรมสถานสายใยครอบครัว

28/7/7

จำนวน

- เพื่อจ่ายเป็นค่าใช้จ่ายในการดำเนินงานตามโครงการคุณธรรมสถานสายใยครอบครัว เช่น

- ค่าใช้จ่ายเกี่ยวกับการใช้และการตกแต่งสถานที่ฝึกอบรม
- ค่าวัสดุ เครื่องเขียน และอุปกรณ์
- ค่าอาหารว่างและเครื่องดื่ม
- ค่าสมนาคุณวิทยากร
- ค่าอาหาร
- ค่าใช้จ่ายอื่นที่จำเป็นในการฝึกอบรม
- ฯลฯ (ทุกรายการสามารถถัวเฉลี่ยได้ตามความเหมาะสม)
- เบิกจ่ายตามระเบียบ มท. ว่าด้วยค่าใช้จ่ายในการฝึกอบรม ฯ พ.ศ . 2557

- ปรากฏในแผนพัฒนาท้องถิ่น พ.ศ. 2561-2565 แผนงานสร้างความเข้มแข็งให้แก่ชุมชน ข้อ 16 หน้า 159

- ตั้งจ่ายจากเงินรายได้

โครงการฝึกอบรม ส่งเสริม สร้างอาชีพเพื่อสร้างรายได้

28/7/7

จำนวน

50,000 บาท

- เพื่อจ่ายเป็นค่าใช้จ่ายในการดำเนินงานตามโครงการฝึกอบรม ส่งเสริม สร้างอาชีพเพื่อสร้างรายได้ เช่น

- ค่าใช้จ่ายเกี่ยวกับการใช้และการตกแต่งสถานที่ฝึกอบรม
- ค่าวัสดุ เครื่องเขียน และอุปกรณ์
- ค่าอาหารว่างและเครื่องดื่ม
- ค่าสมนาคุณวิทยากร
- ค่าอาหาร
- ค่าใช้จ่ายอื่นที่จำเป็นในการฝึกอบรม
- ฯลฯ (ทุกรายการสามารถถัวเฉลี่ยได้ตามความเหมาะสม)
- เบิกจ่ายตามระเบียบ มท. ว่าด้วยค่าใช้จ่ายในการฝึกอบรม ฯ พ.ศ . 2557

- ปรากฏในแผนพัฒนาท้องถิ่น พ.ศ. 2561-2565 แผนงานสร้างความเข้มแข็งให้แก่ชุมชน ข้อ 9 หน้า 116

- ตั้งจ่ายจากเงินรายได้

โครงการฝึกอบรมส่งเสริมการเรียนรู้เศรษฐกิจพอเพียง สร้างอาชีพ สร้างรายได้

28/7/7

จำนวน

50,000 บาท

- เพื่อจ่ายเป็นค่าใช้จ่ายในการดำเนินงานตามโครงการฝึกอบรมส่งเสริมการเรียนรู้เศรษฐกิจพอเพียง สร้างอาชีพ สร้างรายได้ เช่น

- ค่าใช้จ่ายเกี่ยวกับการใช้และการตกแต่งสถานที่ฝึกอบรม
- ค่าวัสดุ เครื่องเขียน และอุปกรณ์
- ค่าอาหารว่างและเครื่องดื่ม
- ค่าสมนาคุณวิทยากร
- ค่าอาหาร
- ค่าใช้จ่ายอื่นที่จำเป็นในการฝึกอบรม
- ฯลฯ (ทุกรายการสามารถถัวเฉลี่ยได้ตามความเหมาะสม)
- เบิกจ่ายตามระเบียบ มท. ว่าด้วยค่าใช้จ่ายในการฝึกอบรม ฯ พ.ศ . 2557

- ปรากฏในแผนพัฒนาท้องถิ่น พ.ศ. 2561-2565 แผนงานสร้างความเข้มแข็งให้แก่ชุมชน ข้อ 10 หน้า 116

- ตั้งจ่ายจากเงินรายได้

แบบขอเสนอญัตติ

ที่ทำการองค์การบริหารส่วนตำบลโนนพะยอม

อำเภอชนบท จังหวัดขอนแก่น

วันที่ ๑๐ เดือนมิถุนายน พ.ศ. ๒๕๖๓

เลขที่	๔๐๑๑๘๐
วันที่	๑๐ มิ.ย. ๖๓

เรื่อง ขอเสนอญัตติ

เรียน ประธานสภาองค์การบริหารส่วนตำบลโนนพะยอม

ข้าพเจ้าขอเสนอญัตติโอนงบประมาณรายจ่ายประจำปีงบประมาณ พ.ศ. ๒๕๖๓ ด้วยกองช่าง องค์การบริหารส่วนตำบลโนนพะยอม มีความจำเป็นที่จะต้องโอนงบประมาณรายจ่ายประจำปีงบประมาณ พ.ศ. ๒๕๖๓ ตั้งจ่ายเป็นรายการใหม่ โครงการวางท่อระบายน้ำ คสล.พร้อมบ่อพักและเทคอนกรีตทับ หมู่ที่ ๒ บ้านห้วยไร่เหนือ รายละเอียดดังนี้

โอนลด จำนวน ๒๕,๐๐๐ บาท

- แผนงานบริหารงานทั่วไป
- งานบริหารทั่วไป
- หมวดเงินเดือน (ฝ่ายประจำ)
- ประเภทเงินเดือนพนักงาน

เงินเดือนพนักงานส่วนตำบล จำนวน ๒,๗๔๘,๗๕๐ บาท

ตั้งจ่ายเป็นรายการใหม่ จำนวน ๒๕,๐๐๐ บาท

- แผนงานเศษและชุมชน
- งานบำบัดน้ำเสีย
- หมวดที่ดินและสิ่งก่อสร้าง
- ประเภทค่าก่อสร้างสิ่งสาธารณูปโภค

โครงการวางท่อระบายน้ำ คสล.พร้อมบ่อพักและเทคอนกรีตทับ หมู่ที่ ๒ บ้านห้วยไร่เหนือ

จำนวน ๒๕,๐๐๐ บาท

อาศัยระเบียบกระทรวงมหาดไทยว่าด้วยวิธีการงบประมาณขององค์กรปกครองส่วนท้องถิ่น พ.ศ. ๒๕๔๑ แก้ไขเพิ่มเติม (ฉบับที่ ๒ และ ๓) พ.ศ. ๒๕๔๓ หมวด ๔ ข้อ ๒๗ การโอนงบประมาณรายจ่ายในหมวดค่าครุภัณฑ์ที่ดินและสิ่งก่อสร้าง ที่ทำให้ลักษณะ ปริมาณ คุณภาพ หรือโอนไปตั้งจ่ายเป็นรายการใหม่ ให้เป็นอำนาจอนุมัติของสภาท้องถิ่น เพื่อเป็นไปด้วยความถูกต้องเรียบร้อยจึงขออนุมัติโอนงบประมาณรายจ่ายประจำปีงบประมาณ พ.ศ. ๒๕๖๓

ดังนั้น เพื่อให้การดำเนินการตามข้อบัญญัติงบประมาณรายจ่ายข้อบัญญัติประจำปีงบประมาณ พ.ศ. ๒๕๖๓ เป็นไปด้วยความถูกต้องเรียบร้อย จึงขออนุมัติโอนงบประมาณรายจ่ายประจำปีงบประมาณ พ.ศ. ๒๕๖๓ ไปตั้งจ่ายเป็นรายการใหม่ เพื่อให้ประธานสภาองค์การบริหารส่วนตำบลโนนพะยอม ได้โปรดนำเสนอต่อที่ประชุมสภาองค์การบริหารส่วนตำบลโนนพะยอม เพื่อขอความเห็นชอบในการประชุมสภาสมัยสามัญ สมัยที่ ๓ ครั้งที่ ๑ ประจำปี ๒๕๖๓ ต่อไป

จึงเรียนมาเพื่อโปรดทราบและพิจารณาดำเนินการ

ขอแสดงความนับถือ

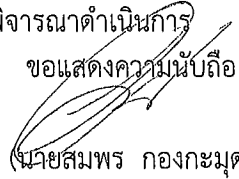

(นายสมพร กองกะมุด)

นายกองค์การบริหารส่วนตำบลโนนพะยอม

คำสั่ง ประธานสภาองค์การบริหารส่วนตำบลโนนพะยอม

หวัด

(ลงชื่อ

(นายบุญกอง ผมเพ็ชร)

ประธานสภาองค์การบริหารส่วนตำบลโนนพะยอม

แบบขอเสนอญัตติ

ที่ทำการองค์การบริหารส่วนตำบลโนนพะยอม

อำเภอชนบท จังหวัดขอนแก่น ๔๐๑๘๐

วันที่ ๑๐ เดือนมิถุนายน พ.ศ. ๒๕๖๓

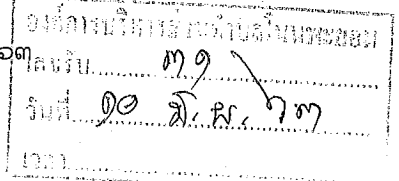

เรื่อง ขอเสนอญัตติ

เรียน ประธานสภาองค์การบริหารส่วนตำบลโนนพะยอม

ข้าพเจ้าขอเสนอญัตติโอนงบประมาณรายจ่ายประจำปีงบประมาณ พ.ศ. ๒๕๖๓ ด้วยกองช่าง องค์การบริหารส่วนตำบลโนนพะยอม มีความจำเป็นที่จะต้องโอนงบประมาณรายจ่ายประจำปีงบประมาณ พ.ศ. ๒๕๖๓ ตั้งจ่ายเป็นรายการใหม่ โครงการดินถมคลองอีสานเขียว หมู่ที่ ๖ บ้านโนนพะยอม รายละเอียดดังนี้

โอนลด จำนวน ๒๐,๐๐๐ บาท

- แผนงานบริหารงานทั่วไป
- งานบริหารทั่วไป
- หมวดเงินเดือน (ฝ่ายประจำ)
- ประเภทเงินเดือนพนักงาน

เงินเดือนพนักงานส่วนตำบล จำนวน ๒,๗๔๘,๗๕๐ บาท

ตั้งจ่ายเป็นรายการใหม่ จำนวน ๒๐,๐๐๐ บาท

- แผนงานเคหะและชุมชน
- งานบำบัดน้ำเสีย
- หมวดที่ดินและสิ่งก่อสร้าง
- ประเภทค่าก่อสร้างสิ่งสาธารณูปโภค

โครงการดินถมคลองอีสานเขียว หมู่ที่ ๖ บ้านโนนพะยอม จำนวน ๒๐,๐๐๐ บาท

อาศัยระเบียบกระทรวงมหาดไทยว่าด้วยวิธีการงบประมาณขององค์กรปกครองส่วนท้องถิ่น พ.ศ. ๒๕๔๑ แก้ไขเพิ่มเติม (ฉบับที่ ๒ และ ๓) พ.ศ. ๒๕๔๓ หมวด ๔ ข้อ ๒๗ การโอนงบประมาณรายจ่ายในหมวดค่าครุภัณฑ์ที่ดินและสิ่งก่อสร้าง ที่ทำให้ลักษณะ ปริมาณ คุณภาพ หรือโอนไปตั้งจ่ายเป็นรายการใหม่ ให้เป็นอำนาจอนุมัติของสภาท้องถิ่น เพื่อเป็นไปด้วยความถูกต้องเรียบร้อยจึงขออนุมัติโอนงบประมาณรายจ่ายประจำปีงบประมาณ พ.ศ. ๒๕๖๓

ดังนั้น เพื่อให้การดำเนินการตามข้อบัญญัติงบประมาณรายจ่ายข้อบัญญัติประจำปีงบประมาณ พ.ศ. ๒๕๖๓ เป็นไปด้วยความถูกต้องเรียบร้อย จึงขออนุมัติโอนงบประมาณรายจ่ายประจำปีงบประมาณ พ.ศ. ๒๕๖๓ ไปตั้งจ่ายเป็นรายการใหม่ เพื่อให้ประธานสภาองค์การบริหารส่วนตำบลโนนพะยอม ได้โปรดนำเสนอต่อที่ประชุมสภาองค์การบริหารส่วนตำบลโนนพะยอม เพื่อขอความเห็นชอบในการประชุมสภาสมัยสามัญ สมัยที่ ๓ ครั้งที่ ๑ ประจำปี ๒๕๖๓ ต่อไป

จึงเรียนมาเพื่อโปรดทราบและพิจารณาดำเนินการ

ขอแสดงความนับถือ

(นายสมพร กองกะมุด)

นายกองค์การบริหารส่วนตำบลโนนพะยอม

คำสั่ง ประธานสภาองค์การบริหารส่วนตำบลโนนพะยอม

๗/๗๓

แบบขอเสนอญัตติ

ที่ทำการองค์การบริหารส่วนตำบลโนนพะยอม

อำเภอชนบท จังหวัดขอนแก่น ๔๐๑๘๐

วันที่ ๑๐ เดือนมิถุนายน พ.ศ. ๒๕๖๓

เรื่อง ขอเสนอญัตติ

เรียน ประธานสภาองค์การบริหารส่วนตำบลโนนพะยอม

เลขที่	๓๒
วันที่	๑๐ มิ.ย. ๖๓
เวลา	

ข้าพเจ้าขอเสนอญัตติโอนงบประมาณรายจ่ายประจำปีงบประมาณ พ.ศ. ๒๕๖๓

ด้วยกองช่าง องค์การบริหารส่วนตำบลโนนพะยอม มีความจำเป็นที่จะต้องโอนงบประมาณรายจ่ายประจำปีงบประมาณ พ.ศ.๒๕๖๓ ตั้งจ่ายเป็นรายการใหม่ โครงการปรับปรุงบานประตู เปิด - ปิด ท่อระบายน้ำ หมู่ที่ ๗ บ้านหนองเต่า รายละเอียดดังนี้

โอนลด จำนวน ๙,๗๐๐ บาท

-แผนงานบริหารงานทั่วไป

-งานบริหารทั่วไป

-หมวดเงินเดือน (ฝ่ายประจำ)

-ประเภทเงินเดือนพนักงาน

เงินเดือนพนักงานส่วนตำบล จำนวน ๒,๗๔๘,๗๕๐ บาท

ตั้งจ่ายเป็นรายการใหม่ จำนวน ๙,๗๐๐ บาท

-แผนงานเคหะและชุมชน

-งานบำบัดน้ำเสีย

-หมวดที่ดินและสิ่งก่อสร้าง

-ประเภทค่าก่อสร้างสิ่งสาธารณูปโภค

โครงการปรับปรุงบานประตู เปิด - ปิด ท่อระบายน้ำ หมู่ที่ ๗ จำนวน ๙,๗๐๐ บาท

อาศัยระเบียบกระทรวงมหาดไทยว่าด้วยวิธีการงบประมาณขององค์การปกครองส่วนท้องถิ่น

พ.ศ.๒๕๔๑ แก้ไขเพิ่มเติม (ฉบับที่ ๒ และ ๓) พ.ศ. ๒๕๔๓ หมวด ๔ ข้อ ๒๗ การโอนงบประมาณรายจ่ายในหมวดค่าครุภัณฑ์ที่ดินและสิ่งก่อสร้าง ที่ทำให้ลักษณะ ปริมาณ คุณภาพ หรือโอนไปตั้งจ่ายเป็นรายการใหม่ ให้เป็นอำนาจอนุมัติของสภาท้องถิ่น เพื่อเป็นไปด้วยความถูกต้องเรียบร้อยจึงขออนุมัติโอนงบประมาณรายจ่ายประจำปีงบประมาณ พ.ศ.๒๕๖๓

ดังนั้น เพื่อให้การดำเนินการตามข้อบัญญัติงบประมาณรายจ่ายข้อบัญญัติประจำปีงบประมาณ พ.ศ.๒๕๖๓ เป็นไปด้วยความถูกต้องเรียบร้อย จึงขออนุมัติโอนงบประมาณรายจ่ายประจำปีงบประมาณ พ.ศ. ๒๕๖๓ ไปตั้งจ่ายเป็นรายการใหม่ เพื่อให้ประธานสภาองค์การบริหารส่วนตำบลโนนพะยอม ได้โปรดนำเสนอต่อที่ประชุมสภาองค์การบริหารส่วนตำบลโนนพะยอม เพื่อขอความเห็นชอบในการประชุมสภาสมัยสามัญ สมัยที่ ๓ ครั้งที่ ๑ ประจำปี ๒๕๖๓ ต่อไป

จึงเรียนมาเพื่อโปรดทราบและพิจารณาดำเนินการ

ขอแสดงความนับถือ

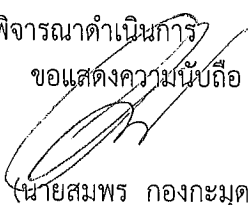

(นายสมพร กองกะมุด)

นายกองค์การบริหารส่วนตำบลโนนพะยอม

คำสั่ง ประธานสภาองค์การบริหารส่วนตำบลโนนพะยอม

๓๖๖๖

แบบขอเสนอญัตติ

ที่ทำการองค์การบริหารส่วนตำบลโนนพะยอม

อำเภอชนบท จังหวัดขอนแก่น ๔๐๑๘๐

วันที่ ๑๐ เดือนมิถุนายน พ.ศ. ๒๕๖๓

องค์การบริหารส่วนตำบลโนนพะยอม
เลขที่.....
วันที่ ๑๐ มิ.ย. ๖๓
เวลา.....

เรื่อง ขอเสนอญัตติ

เรียน ประธานสภาองค์การบริหารส่วนตำบลโนนพะยอม

ข้าพเจ้าขอเสนอญัตติโอนงบประมาณรายจ่ายประจำปีงบประมาณ พ.ศ. ๒๕๖๓ ด้วยกองช่าง องค์การบริหารส่วนตำบลโนนพะยอม มีความจำเป็นที่จะต้องโอนงบประมาณรายจ่ายประจำปีงบประมาณ พ.ศ.๒๕๖๓ ตั้งจ่ายเป็นรายการใหม่ โครงการปรับปรุงซ่อมแซมถนนโดยการวางท่อระบายน้ำ หมู่ที่ ๔ บ้านห้วยอึ่ง รายละเอียดดังนี้

โอนลด จำนวน ๑๖,๐๐๐ บาท

-แผนงานบริหารงานทั่วไป

-งานบริหารทั่วไป

-หมวดเงินเดือน (ฝ่ายประจำ)

-ประเภทเงินเดือนพนักงาน

เงินเดือนพนักงานส่วนตำบล จำนวน ๒,๗๔๘,๗๕๐ บาท

ตั้งจ่ายเป็นรายการใหม่ จำนวน ๑๖,๐๐๐ บาท

-แผนงานเคหะและชุมชน

-งานบำบัดน้ำเสีย

-หมวดที่ดินและสิ่งก่อสร้าง

-ประเภทค่าก่อสร้างสิ่งสาธารณูปโภค

โครงการปรับปรุงซ่อมแซมถนนโดยการวางท่อระบายน้ำ หมู่ที่ ๔ บ้านห้วยอึ่ง

จำนวน ๑๖,๐๐๐ บาท

อาศัยระเบียบกระทรวงมหาดไทยว่าด้วยวิธีการงบประมาณขององค์กรปกครองส่วนท้องถิ่น พ.ศ.๒๕๕๑ แก้ไขเพิ่มเติม (ฉบับที่ ๒ และ ๓) พ.ศ. ๒๕๕๓ หมวด ๔ ข้อ ๒๗ การโอนงบประมาณรายจ่าย ในหมวดค่าครุภัณฑ์ที่ดินและสิ่งก่อสร้าง ที่ทำให้ลักษณะ ปริมาณ คุณภาพ หรือโอนไปตั้งจ่ายเป็นรายการใหม่ ให้เป็นอำนาจอนุมัติของสภาท้องถิ่น เพื่อเป็นไปด้วยความถูกต้องเรียบร้อยจึงขออนุมัติโอนงบประมาณรายจ่าย ประจำปีงบประมาณ พ.ศ.๒๕๖๓

ดังนั้น เพื่อให้การดำเนินการตามข้อบัญญัติงบประมาณรายจ่ายข้อบัญญัติประจำปีงบประมาณ พ.ศ.๒๕๖๓ เป็นไปด้วยความถูกต้องเรียบร้อย จึงขออนุมัติโอนงบประมาณรายจ่ายประจำปีงบประมาณ พ.ศ. ๒๕๖๓ ไปตั้งจ่ายเป็นรายการใหม่ เพื่อให้ประธานสภาองค์การบริหารส่วนตำบลโนนพะยอม ได้โปรดนำเสนอต่อที่ประชุมสภาองค์การบริหารส่วนตำบลโนนพะยอม เพื่อขอความเห็นชอบในการประชุมสภา สมัยสามัญ สมัยที่ ๓ ครั้งที่ ๑ ประจำปี ๒๕๖๓ ต่อไป

จึงเรียนมาเพื่อโปรดทราบและพิจารณาดำเนินการ

ขอแสดงความนับถือ

(นายสมพร กองกะมุด)

นายกองค์การบริหารส่วนตำบลโนนพะยอม

คำสั่ง ประธานสภาองค์การบริหารส่วนตำบลโนนพะยอม

แบบขอเสนอญัตติ

ที่ทำการองค์การบริหารส่วนตำบลโนนพะยอม

อำเภอชนบท จังหวัดขอนแก่น ๕๐๑๘๐

วันที่ ๑๐ เดือนมิถุนายน พ.ศ. ๒๕๖๓

องค์การบริหารส่วนตำบลโนนพะยอม
แบบ
วันที่ ๑๐ มิ.ย. ๖๓
Page

เรื่อง ขอเสนอญัตติ

เรียน ประธานสภาองค์การบริหารส่วนตำบลโนนพะยอม

ข้าพเจ้าขอเสนอญัตติโอนงบประมาณรายจ่ายประจำปีงบประมาณ พ.ศ. ๒๕๖๓ ด้วยกองช่าง องค์การบริหารส่วนตำบลโนนพะยอม มีความจำเป็นที่จะต้องโอนงบประมาณรายจ่ายประจำปีงบประมาณ พ.ศ.๒๕๖๓ ตั้งจ่ายเป็นรายการใหม่ โครงการปรับปรุงซ่อมแซมถนนโดยการวางท่อระบายน้ำ หมู่ที่ ๕ บ้านหนองเต่า รายละเอียดดังนี้

โอนลด จำนวน ๖,๔๐๐ บาท

-แผนงานบริหารงานทั่วไป

-งานบริหารทั่วไป

-หมวดเงินเดือน (ฝ่ายประจำ)

-ประเภทเงินเดือนพนักงาน

เงินเดือนพนักงานส่วนตำบล จำนวน ๒,๗๔๘,๗๕๐ บาท

ตั้งจ่ายเป็นรายการใหม่ จำนวน ๖,๔๐๐ บาท

-แผนงานเคหะและชุมชน

-งานบำบัดน้ำเสีย

-หมวดที่ดินและสิ่งก่อสร้าง

-ประเภทค่าก่อสร้างสิ่งสาธารณูปโภค

โครงการปรับปรุงซ่อมแซมถนนโดยการวางท่อระบายน้ำ หมู่ที่ ๕ บ้านหนองเต่า

จำนวน ๖,๔๐๐ บาท

อาศัยระเบียบกระทรวงมหาดไทยว่าด้วยวิธีการงบประมาณขององค์การปกครองส่วนท้องถิ่น พ.ศ.๒๕๔๑ แก้ไขเพิ่มเติม (ฉบับที่ ๒ และ ๓) พ.ศ. ๒๕๔๓ หมวด ๔ ข้อ ๒๗ การโอนงบประมาณรายจ่าย ในหมวดค่าครุภัณฑ์ที่ดินและสิ่งก่อสร้าง ที่ทำให้ลักษณะ ปริมาณ คุณภาพ หรือโอนไปตั้งจ่ายเป็นรายการใหม่ ให้เป็นอำนาจอนุมัติของสภาท้องถิ่น เพื่อเป็นไปด้วยความถูกต้องเรียบร้อยจึงขออนุมัติโอนงบประมาณรายจ่าย ประจำปีงบประมาณ พ.ศ.๒๕๖๓

ดังนั้น เพื่อให้การดำเนินการตามข้อบัญญัติงบประมาณรายจ่ายข้อบัญญัติประจำปี งบประมาณ พ.ศ.๒๕๖๓ เป็นไปด้วยความถูกต้องเรียบร้อย จึงขออนุมัติโอนงบประมาณรายจ่ายประจำปี งบประมาณ พ.ศ. ๒๕๖๓ ไปตั้งจ่ายเป็นรายการใหม่ เพื่อให้ประธานสภาองค์การบริหารส่วนตำบลโนนพะยอม ได้โปรดนำเสนอต่อที่ประชุมสภาองค์การบริหารส่วนตำบลโนนพะยอม เพื่อขอความเห็นชอบในการประชุมสภา สมัยสามัญ สมัยที่ ๓ ครั้งที่ ๑ ประจำปี ๒๕๖๓ ต่อไป

จึงเรียนมาเพื่อโปรดทราบและพิจารณาดำเนินการ

ขอแสดงความนับถือ

(นายสมพร กองกะมุด)

นายกองค์การบริหารส่วนตำบลโนนพะยอม

คำสั่ง ประธานสภาองค์การบริหารส่วนตำบลโนนพะยอม

นางม

(ลงชื่อ

นายบุญกอง ผมเพ็ชร)

ประธานสภาองค์การบริหารส่วนตำบลโนนพะยอม

(ลง)

องค์การบริหารส่วนตำบลโนนพะยอม
เลขรับ.....
วันที่ ๑๑ มิ.ย. ๖๓
เวลา.....

แบบขอเสนอญัตติ

ที่ทำการองค์การบริหารส่วนตำบลโนนพะยอม
อำเภอชนบท จังหวัดขอนแก่น ๔๐๑๘๐

วันที่ ๑๐ เดือนมิถุนายน พ.ศ. ๒๕๖๓

เรื่อง ขอเสนอญัตติ

เรียน ประธานสภาองค์การบริหารส่วนตำบลโนนพะยอม

ข้าพเจ้าขอเสนอญัตติเพื่อพิจารณาเห็นชอบร่างแผนพัฒนาท้องถิ่น (พ.ศ.๒๕๖๑-๒๕๖๕) เพิ่มเติมและเปลี่ยนแปลง ฉบับที่ ๒

ตามที่องค์การบริหารส่วนตำบลโนนพะยอม ได้ประชาสัมพันธ์ให้ส่งโครงการ/กิจกรรมที่ประชาชนประสบปัญหาความเดือดร้อนและใช้เป็นกรอบในการจัดทำงบประมาณรายจ่าย ประจำปีงบประมาณ พ.ศ.๒๕๖๔ บรรจุในแผนพัฒนาองค์การบริหารส่วนตำบลโนนพะยอม (พ.ศ.๒๕๖๑-๒๕๖๕) เพิ่มเติมและเปลี่ยนแปลง ฉบับที่ ๒ เพื่อให้สภาองค์การบริหารส่วนตำบลโนนพะยอมเห็นชอบร่างแผนพัฒนาท้องถิ่นดังกล่าว ตามพระราชบัญญัติสภาตำบลและองค์การบริหารส่วนตำบล พ.ศ.๒๕๓๗ และแก้ไขเพิ่มเติม (ฉบับที่ ๕) พ.ศ. ๒๕๔๖ ข้อ ๔๖ (๑) และระเบียบกระทรวงมหาดไทยว่าด้วยการจัดทำแผนพัฒนาองค์กรปกครองส่วนท้องถิ่น พ.ศ.๒๕๔๘ และที่แก้ไขเพิ่มเติม (ฉบับที่ ๓) พ.ศ. ๒๕๖๑ ข้อ ๒๒ และ ข้อ ๒๒/๑ เพื่อจะได้ประกาศใช้แผนพัฒนาท้องถิ่น (พ.ศ.๒๕๖๑-๒๕๖๕) เพิ่มเติมและเปลี่ยนแปลง ฉบับที่ ๒

ดังนั้น จึงขอให้ประธานสภาองค์การบริหารส่วนตำบลโนนพะยอม ได้โปรดนำเสนอต่อที่ประชุมสภาองค์การบริหารส่วนตำบลโนนพะยอม เพื่อขอความเห็นชอบในการประชุมสภาองค์การบริหารส่วนตำบลโนนพะยอม สมัยสามัญ สมัยที่ ๓ ครั้งที่ ๑ ประจำปี พ.ศ. ๒๕๖๓ ต่อไป (รายละเอียดตามร่างแผนพัฒนาท้องถิ่น (พ.ศ.๒๕๖๑-๒๕๖๕) เพิ่มเติมและเปลี่ยนแปลง ฉบับที่ ๒ แนบท้ายญัตตินี้)

จึงเรียนมาเพื่อโปรดทราบและพิจารณาดำเนินการ

ขอแสดงความนับถือ

(นายสมพร กองกะมุด)

นายกองค์การบริหารส่วนตำบลโนนพะยอม

คำสั่ง ประธานสภาองค์การบริหารส่วนตำบลโนนพะยอม

๗๘๖

(ลงชื่อ).....

(นายบุญทอง ผมเพ็ชร์)

ประธานสภาองค์การบริหารส่วนตำบลโนนพะยอม



บันทึกข้อความ

ส่วนราชการ (กองช่าง)องค์การบริหารส่วนตำบลโนนพะยอม

ที่ ขก.๗๓๐๐๑.๓/๗๒๒ วันที่ ๙ มิถุนายน ๒๕๖๓

เรื่อง ขอส่งแบบประมาณราคาโครงการที่ประชาชนได้รับความเดือดร้อน

การรับทราบเรื่องร้องเรียน
เลขที่ ๗๒๒
วันที่ ๙ มิ.ย. ๖๓
ชื่อ ๗-PR-๖๓

เรียน นายองค์การบริหารส่วนตำบลโนนพะยอม

สิ่งที่ส่งมาด้วย แบบประมาณราคา จำนวน ๕ ชุด

ต้นเรื่อง

ตามที่ทางกองช่างได้รับหนังสือขอความอนุเคราะห์ซ่อมแซมถนน และท่อระบายน้ำเสีย ตามหนังสือได้แจ้งขอความอนุเคราะห์งบประมาณเพื่อบรรเทาความเดือดร้อนของประชาชนในเขตพื้นที่ และทางผู้บริหารได้แจ้งให้ทางเจ้าหน้าที่งบประมาณและกองช่างได้ดำเนินการแก้ไขปัญหาความเดือดร้อนให้กับประชาชน ที่ยังไม่มียงบประมาณในการดำเนินการ นั้นซึ่งรายละเอียดโครงการคือ

๑. โครงการวางท่อระบายน้ำเสีย หมู่ที่ ๒ บ้านห้วยไร่เหนือ (บ้านนายสามารถ ศรีล้อม - นานายวิรัตน์) งบประมาณ ๒๕,๐๐๐ บาท
๒. โครงการปรับปรุงซ่อมแซมถนนโดยการวางท่อระบายน้ำ หมู่ที่ ๔ งบประมาณ ๑๖,๐๐๐ บาท
๓. โครงการปรับปรุงซ่อมแซมถนนโดยการวางท่อระบายน้ำ หมู่ที่ ๕ งบประมาณ ๖,๔๐๐ บาท
๔. โครงการปรับปรุงบานประตู เปิด - ปิดท่อระบายน้ำ หมู่ที่ ๗ งบประมาณ ๙,๗๐๐ บาท
๕. โครงการซ่อมแซมงานดินถมคลองอีสานเขียว หมู่ที่ ๖ งบประมาณ ๒๐,๐๐๐ บาท

ข้อเสนอแนะ/เพื่อพิจารณา

ทั้งนี้ข้าพเจ้าได้ออกสำรวจถนนดังกล่าวตามหนังสือร้องเรียนมา ตามรูปภาพ และขอส่งรายละเอียด งบประมาณ และแบบแปลนโครงการ รายละเอียดตามสิ่งที่ส่งมาด้วยนี้ เพื่อที่ท่านจะพิจารณางบประมาณเพื่อดำเนินการ ตามระเบียบ และหลักเกณฑ์รายละเอียดที่กำหนดตามระเบียบข้อบังคับ ต่อไป

จึงเรียนมาเพื่อโปรดพิจารณาสั่งการ

(ลงชื่อ).....

(นายชยานนต์ อุปฮาด)

ผู้อำนวยการกองช่าง

-ความเห็น..... เห็นควรส่งแบบประมาณราคา เพื่อดำเนินการต่อไป

(ลงชื่อ).....

(นายสยาม นาไพรวิน)

ปลัดองค์การบริหารส่วนตำบลโนนพะยอม

-ความเห็น.....

(ลงชื่อ).....

(นายสมพร กองกะมุด)

นายกองค์การบริหารส่วนตำบลโนนพะยอม

สรุปประมาณราคาก่อสร้าง

แบบ ปร.5

รัฐราชการ กองช่าง องค์การบริหารส่วนตำบลโนนพะยอม อำเภอชนบท จังหวัดขอนแก่น

ประเภทงาน/งานก่อสร้าง งานวางท่อระบายน้ำ คสล.และวางบ่อบัก สายหน้าบ้าน นายสามารถ ศรีล้อม - นานายวิรัตน์

โดยวางท่อ คสล.ขนาดเส้นผ่าศูนย์กลาง 0.30 เมตร จำนวน 27 ท่อน พร้อมวางบ่อบัก จำนวน 5 บ่อ พร้อมถมกลับ ปรับเกลี่ยเรียบ

และงานเทคอนกรีตทับ ขนาด 0.60 ม.ยาว 25 ม. หน้า 0.10 ม. รายละเอียดตามแบบแปลนที่ อบต.กำหนด

พร้อมป้ายโครงการ ก่อนดำเนินการและหลังดำเนินการ จำนวน 1 ป้าย

เจ้าของงาน องค์การบริหารส่วนตำบลโนนพะยอม

สถานที่ก่อสร้าง หมู่ที่ 2 บ้านห้วยไร่เหนือ ตำบลโนนพะยอม อำเภอชนบท จังหวัดขอนแก่น

หน่วยงานออกแบบและประมาณการ กองช่าง อบต.โนนพะยอม

แบบเลขที่

รายการเลขที่

ประมาณการตามแบบ ปร4

จำนวน

แผ่น

ประมาณการเมื่อวันที่

9 เดือน

มิถุนายน

พ.ศ.2563

ลำดับที่	รายการ	ค่าวัสดุและค่าแรงงาน(บาท)	FACTOR f	ค่าก่อสร้างเป็นเงิน(บาท)	หมายเหตุ
1	ประเภทงาน อาคาร	20,024.31	1.2708	25,446.89	
2	ประเภทงาน ทาง	-	1.3347	-	
3	ประเภทงาน ชลประทาน	-	1.3247	-	
4	งานป้ายโครงการ ก่อน 1 ป้าย	1.00			
	เงื่อนไข				
	เงินจ่ายล่วงหน้า.....%				
	เงินประกันผลงานหัก.....%				
	อัตราดอกเบี้ยเงินกู้.....%				
	ค่าภาษีมูลค่าเพิ่ม.....%				
สรุป	รวมค่าก่อสร้างเป็นเงินทั้งสิ้น			25,446.89	
	คิดเป็นเงินประมาณ			25,000.00	
	ตัวอักษร	สองหมื่นห้าพันบาทถ้วน			
	ขนาดหรือเนื้อที่อาคาร	-	เมตร		
	เฉลี่ยราคาประมาณ		บาท/ตร.ม		

ประมาณการโดย

นายช่างโยธา

(นางเรวดี ดวงสุวรรณ)

ตรวจสอบ/เห็นชอบ

ผู้อำนวยการกองช่าง

(นายชยานนท์ อุปฮาด)

เห็นชอบ

ปลัด อบต.โนนพะยอม

(นายสยาม นกไพรวัน)

เห็นชอบ/อนุมัติ

นายก อบต.โนนพะยอม

(นายสมพร กองกะมุด)

รายการประมาณราคา งานวางท่อระบายน้ำ หมู่ที่ 2 บ้านห้วยไร่เหนือ

แบบเลขที่

รายการเลขที่

กองช่าง อบต.โนนพะยอม

องค์การบริหารส่วนตำบลโนนพะยอม อำเภอชนบท จังหวัดขอนแก่น

ประมาณการโดย กองช่าง อบต.โนนพะยอม

เมื่อวันที่

15 เดือน เมษายน พ.ศ 2563

ลำดับที่	รายการ	หน่วย	จำนวน	ค่าวัสดุ		ค่าแรงงาน		ค่าวัสดุและค่าแรงงาน	หมายเหตุ
				ราคาต่อหน่วย	จำนวนเงิน	ราคาต่อหน่วย	จำนวนเงิน		
1	งานวางท่อ คสล.0.30x1.00 เมตร จำนวน 27 ท่อนพร้อมบ่อพัก ขนาด 0.50 x 0.50 เมตร จำนวน 5 บ่อ รวมความยาวท่อและบ่อพัก 30 เมตร								
1.1	งานดินชุดพร้อมฝังกลบ	ลบ.ม	7.50	-	-	200.00	1,500.00	1,500.00	
1.2	งานท่อ คสล. ขนาด 0.30 เมตร	ท่อน	27.00	228.97	6,182.19	50.00	1,350.00	7,532.19	
1.3	งานบ่อพัก คสล.	อัน	5.00	-	-	200.00	1,000.00	1,000.00	
1.3.1	งานคอนกรีตบ่อพัก	ลบ.ม	1.25	1,962.62	2,453.28	-	-	2,453.28	
1.3.2	เหล็ก RB 9 มม.	เส้น	5.00	95.00	475.00	-	-	475.00	
1.3.4	ลวดผูกเหล็ก	กก.	4.00	45.00	180.00	-	-	180.00	
1.3.5	ไม้แบบ	ตร.ม	10.00	-	-	60.00	600.00	600.00	
1.4	งานฝาเหล็กบ่อพัก	ชุด	5.00	320.00	1,600.00	100.00	500.00	2,100.00	
2	งานรื้อถนน	จุด	0.00	-	-	1,000.00	-	-	
3	งานเทคอนกรีตทับท่อ ก 0.60 ม. ย 27 ม.หนา0.10 ม.	ลบ.ม	1.62	1,962.62	3,179.44	250.00	405.00	3,584.44	
4	งานเหล็กตะแกรงขนาด 0.20x0.20หนา 3มม.	ตร.ม	16.20	32.00	518.40	5.00	81.00	599.40	
	รวมรายการทั้งสิ้น							20,024.31	

** หมายเหตุ

- อ้างอิงราคากลางพาณิชย์จังหวัดขอนแก่น รอบเดือน

มิถุนายน พ.ศ.2563

- อ้างอิงราคากลางองค์การบริหารส่วนจังหวัดขอนแก่น

2560

)

สรุปประมาณราคาก่อสร้าง

แบบ ปร.5

ส่วนราชการ กองช่าง องค์การบริหารส่วนตำบลโนนพะยอม อำเภอชนบท จังหวัดขอนแก่น
 ประเภทงาน/งานก่อสร้าง งานปรับปรุงซ่อมแซมถนนโดยการวางท่อระบายน้ำ หมู่ที่ 4 บ้านห้วยอึ่ง
 รายละเอียดตามแบบแปลนที่ อบต.กำหนด

เจ้าของงาน องค์การบริหารส่วนตำบลโนนพะยอม

สถานที่ก่อสร้าง หมู่ที่ 4 บ้านห้วยอึ่ง ตำบลโนนพะยอม อำเภอชนบท จังหวัดขอนแก่น

หน่วยงานออกแบบและประมาณการ กองช่าง อบต.โนนพะยอม

แบบเลขที่

รายการเลขที่

ประมาณการตามแบบ ปร4

จำนวน

แผ่น

ประมาณการเมื่อวันที่

9 เดือน

มิถุนายน

พ.ศ.2563

ลำดับที่	รายการ	ค่าวัสดุและค่าแรงงาน(บาท)	FACTOR f	ค่าก่อสร้างเป็นเงิน(บาท)	หมายเหตุ
1	ประเภทงาน อาคาร	12,639.75	1.2708	16,062.60	
2	ประเภทงาน ทาง	-	1.3347	-	
3	ประเภทงาน ชลประทาน	-	1.3247	-	
4	งานป้ายโครงการ ก่อน 1 ป้าย เงื่อนไข	1.00			
	เงินจ่ายล่วงหน้า.....%				
	เงินประกันผลงานหัก.....%				
	อัตราดอกเบี้ยเงินกู้.....%				
	ค่าภาษีมูลค่าเพิ่ม.....%				
สรุป	รวมค่าก่อสร้างเป็นเงินทั้งสิ้น			16,062.60	
	คิดเป็นเงินประมาณ			16,000.00	
	ตัวอักษร	หนึ่งหมื่นหกพันบาทถ้วน			
	ขนาดหรือเนื้อที่อาคาร	-	เมตร		
	เฉลี่ยราคาประมาณ	-	บาท/ตร.ม		

ประมาณการโดย

นายช่างโยธา

(นางเรวดี ดวงสุวรรณ)

ตรวจสอบ/เห็นชอบ

ผู้อำนวยการกองช่าง

(นายชยานนท์ อุปฮาด)

เห็นชอบ

ปลัด อบต.โนนพะยอม

(นายสยาม นานาไพรวัน)

เห็นชอบ/อนุมัติ

นายก อบต.โนนพะยอม

(นายสมพร กองกะมุด)

รายการประมาณราคา งานซ่อมแซมถนนโดยการวางท่อระบายน้ำ หมู่ที่ 4 บ้านห้วยอึ่ง

แบบเลขที่

รายการเลขที่

กองช่าง อบต.โนนพะยอม

องค์การบริหารส่วนตำบลโนนพะยอม อำเภอชนบท จังหวัดขอนแก่น

ประมาณการโดย กองช่าง อบต.โนนพะยอม

เมื่อวันที่

15 เดือน เมษายน พ.ศ 2563

ลำดับที่	รายการ	หน่วย	จำนวน	ค่าวัสดุ		ค่าแรงงาน		ค่าวัสดุและค่าแรงงาน	หมายเหตุ
				ราคาต่อหน่วย	จำนวนเงิน	ราคาต่อหน่วย	จำนวนเงิน		
1	จุดที่ 1 ซอยบ้านแม่ม่วง								
1.1	งานดินชุดพร้อมฝังกลบ	ลบ.ม	2.00	-	-	200.00	400.00	400.00	
1.2	งานท่อ คสล. ขนาด 0.30 เมตร	ฟ่อน	8.00	228.97	1,831.76	50.00	400.00	2,231.76	
1.3	งานเทคอนกรีตทับท่อ ก 0.6 ม ย 8 ม หนา 0.10 ม.	ลบ.ม	0.48	1,962.62	942.06	250.00	120.00	1,062.06	
1.4	งานเหล็กตะแกรงขนาด 0.20 x 0.20 ม.หนา 3 มม.	ตร.ม	4.00	32.00	128.00	5.00	20.00	148.00	
2	จุดที่ 2 ซอยบ้านนายบุญจันทร์ คำชา								
2.1	งานดินชุดพร้อมฝังกลบ	ลบ.ม	2.00	-	-	200.00	400.00	400.00	
2.2	งานท่อ คสล. ขนาด 0.30 เมตร	ฟ่อน	8.00	228.97	1,831.76	50.00	400.00	2,231.76	
2.3	งานเทคอนกรีตทับท่อ ก 0.6 ม ย 8 ม หนา 0.10 ม.	ลบ.ม	0.48	1,962.62	942.06	250.00	120.00	1,062.06	
2.4	งานเหล็กตะแกรงขนาด 0.20 x 0.20 ม.หนา 3 มม.	ตร.ม	4.00	32.00	128.00	5.00	20.00	148.00	
3	จุดที่ 3 ซอยบ้านนางกวย สุริยะ								
3.1	งานดินชุดพร้อมฝังกลบ	ลบ.ม	2.00	-	-	200.00	400.00	400.00	
3.2	งานท่อ คสล. ขนาด 0.30 เมตร	ฟ่อน	8.00	228.97	1,831.76	50.00	400.00	2,231.76	
3.3	งานเทคอนกรีตทับท่อ ก 3 ม ย 3 ม หนา 0.10 ม.	ลบ.ม	0.90	1,962.62	1,766.36	250.00	225.00	1,991.36	
3.4	งานเหล็กตะแกรงขนาด 0.20 x 0.20 ม.หนา 3 มม.	ตร.ม	9.00	32.00	288.00	5.00	45.00	333.00	
	รวมรายการทั้งสิ้น							12,639.75	

** หมายเหตุ

- อ้างอิงราคากลางพาณิชย์จังหวัดขอนแก่น รอบเดือน มิถุนายน พ.ศ.2563
- อ้างอิงราคากลางองค์การบริหารส่วนจังหวัดขอนแก่น 2560

มิถุนายน พ.ศ.2563

2560

สรุปประมาณราคาก่อสร้าง

แบบ ปร.5

สำนักราชการ กองช่าง องค์การบริหารส่วนตำบลโนนพะยอม อำเภอชนบท จังหวัดขอนแก่น
 ประเภทงาน/งานก่อสร้าง งานปรับปรุงซ่อมแซมถนนโดยการวางท่อระบายน้ำ หมู่ที่ 5 หน้าวัด
 โดยวางท่อ คสล.ขนาดเส้นผ่าศูนย์กลาง 0.30 เมตร จำนวน 8 ท่อน พร้อมถมกลับ ปรับเกลี่ยเรียบ
 และงานเทคอนกรีตทับ ขนาด 0.60 ม.ยาว 6 ม. หน้า0.15 ม. รายละเอียดตามแบบแปลนที่ อบต.กำหนด
 พร้อมป้ายโครงการ ก่อนดำเนินการและหลังดำเนินการ จำนวน 1 ป้าย
 เจ้าของงาน องค์การบริหารส่วนตำบลโนนพะยอม
 สถานที่ก่อสร้าง หมู่ที่ 5 บ้านหนองเต่า ตำบลโนนพะยอม อำเภอชนบท จังหวัดขอนแก่น
 หน่วยงานออกแบบและประมาณการ กองช่าง อบต.โนนพะยอม
 แบบเลขที่

รายการเลขที่

ประมาณการตามแบบ ปร4

จำนวน

แผ่น

ประมาณการเมื่อวันที่

9 เดือน

มิถุนายน

พ.ศ.2563

ลำดับที่	รายการ	ค่าวัสดุและค่าแรงงาน(บาท)	FACTOR f	ค่าก่อสร้างเป็นเงิน(บาท)	หมายเหตุ
1	ประเภทงาน อาคาร	5,048.57	1.2708	6,415.73	
2	ประเภทงาน ทาง	-	1.3347	-	
3	ประเภทงาน ชลประทาน	-	1.3247	-	
4	งานป้ายโครงการ ก่อน 1 ป้าย	1.00			
	เงินจ่ายล่วงหน้า.....%				
	เงินประกันผลงานหัก.....%				
	อัตราดอกเบี้ยเงินกู้.....%				
	ค่าภาษีมูลค่าเพิ่ม.....%				
สรุป	รวมค่าก่อสร้างเป็นเงินทั้งสิ้น			6,415.73	
	คิดเป็นเงินประมาณ			6,400.00	
	ตัวอักษร	หกพันสี่ร้อยบาทถ้วน			
	ขนาดหรือเนื้อที่อาคาร	-	เมตร		
	เฉลี่ยราคาประมาณ		บาท/ตร.ม		

ประมาณการโดย

นายช่างโยธา

(นางเรวดี ดวงสุวรรณ)

ตรวจสอบ/เห็นชอบ

ผู้อำนวยการกองช่าง

(นายชยานนท์ อุปฮาด)

เห็นชอบ

ปลัด อบต.โนนพะยอม

(นายสยาม นาโพธิ์วัน)

เห็นชอบ/อนุมัติ

นายก อบต.โนนพะยอม

(นายสมพร กองกะมุด)

รายการประมาณราคา งานปรับปรุงซ่อมแซมถนนโดยการวางท่อระบายน้ำ หมู่ที่ 5 บ้านหนองเต่า

แบบเลขที่

รายการเลขที่

กองช่าง อบต.โนนพะยอม

องค์การบริหารส่วนตำบลโนนพะยอม อำเภอชนบท จังหวัดขอนแก่น

ประมาณการโดย กองช่าง อบต.โนนพะยอม

เมื่อวันที่

15 เดือน เมษายน พ.ศ 2563

ลำดับที่	รายการ	หน่วย	จำนวน	ค่าวัสดุ		ค่าแรงงาน		ค่าวัสดุและค่าแรงงาน	หมายเหตุ
				ราคาต่อหน่วย	จำนวนเงิน	ราคาต่อหน่วย	จำนวนเงิน		
1	งานวางท่อ คสล.0.30x1.00 เมตร จำนวน 8 ท่อน								
1.1	งานดินชุดพร้อมฝังกลบ	ลบ.ม	2.00	-	-	200.00	400.00	400.00	
1.2	งานท่อ คสล. ขนาด 0.30 เมตร	ท่อน	8.00	228.97	1,831.76	50.00	400.00	2,231.76	
1.3	งานบ่อพัก คสล.	อัน	0.00	-	-	200.00	-	-	
1.3.1	งานคอนกรีตบ่อพัก	ลบ.ม	0.00	1,962.62	-	-	-	-	
1.3.2	เหล็ก RB 9 มม.	เส้น	0.00	95.00	-	-	-	-	
1.3.4	ลวดผูกเหล็ก	กก.	0.00	45.00	-	-	-	-	
1.3.5	ไม้แบบ	ตร.ม	0.00	-	-	60.00	-	-	
1.4	งานฝาเหล็กบ่อพัก	ชุด	0.00	320.00	-	100.00	-	-	
2	งานรื้อถนน	จุด	1.00	-	-	1,000.00	1,000.00	1,000.00	
3	งานเทคอนกรีตทับท่อ ก 0.6 ม. ย 6 ม.หนา0.15 ม	ลบ.ม	0.54	1,962.62	1,059.81	250.00	135.00	1,194.81	
4	งานเหล็กตะแกรงขนาด 0.20x0.20หนา 3มม.	ตร.ม	6.00	32.00	192.00	5.00	30.00	222.00	
	รวมรายการทั้งสิ้น							5,048.57	

** หมายเหตุ

- อ้างอิงราคากลางพาณิชย์จังหวัดขอนแก่น รอบเดือน

มิถุนายน พ.ศ.2563

- อ้างอิงราคากลางองค์การบริหารส่วนจังหวัดขอนแก่น

2560

สรุปประมาณราคาก่อสร้าง

แบบ ปร.5

ส่วนราชการ กองช่าง องค์การบริหารส่วนตำบลโนนพะยอม อำเภอชนบท จังหวัดขอนแก่น

ประเภทงาน/งานปรับปรุงซ่อมแซมคลองอีสานเขียวที่ขาดโดยการลงดินถม จุดที่ 1 จำนวน 168 ลบ.ม

จุดที่ 2 งานลงดินถม จำนวน 198 ลบ.ม พร้อมปรับเกลียดกแต่งเรียบ

เจ้าของงาน อบต.โนนพะยอม

สถานที่ก่อสร้าง คลองอีสานเขียว หมู่ที่ 6 ต.โนนพะยอม อ.ชนบท จ.ขอนแก่น

หน่วยงานออกแบบและประมาณการ กองช่าง อบต.โนนพะยอม

แบบเลขที่

รายการเลขที่

ประมาณการตามแบบ ปร4

จำนวน

แผ่น

ประมาณการเมื่อวันที่

ลำดับที่	รายการ	ค่าวัสดุและค่าแรงงาน(บาท)	FACTOR f	ค่าก่อสร้างเป็นเงิน(บาท)	หมายเหตุ
1	ประเภทงาน อาคาร	15,514.74	1.3074	20,283.97	
2	ประเภทงาน ทาง	-	-	-	
3	ประเภทงาน ชลประทาน	-	-	-	
	เงื่อนไข				
	เงินจ่ายล่วงหน้า.....%				
	เงินประกันผลงานหัก.....%				
	อัตราดอกเบี้ยเงินกู้.....%				
	ค่าภาษีมูลค่าเพิ่ม.....%				
สรุป	รวมค่าก่อสร้างเป็นเงินทั้งสิ้น			20,283.97	
	คิดเป็นเงินประมาณ			20,000.00	
	ตัวอักษร	สองหมื่นบาทถ้วน			
	ขนาดพื้นที่หรือเนื้อที่ก่อสร้าง	1 แห่ง			
	เฉลี่ยราคาประมาณ	- บาท/ตร.ม			

ประมาณการ/ตรวจสอบ

(นายชยานนท์ อุปฮาด)

ผู้อำนวยการกองช่าง

เห็นชอบ

(นายสยาม นวไพรัตน์)

ปลัด อบต.โนนพะยอม

เห็นชอบ/อนุมัติ

(นายสมพร กองกะมุด)

นายก อบต.โนนพะยอม

รายการประมาณราคา

โครงการปรับปรุงซ่อมแซมคูคลองอีสานเขียวที่ขาด โดยการลงดินถม

แบบเลขที่

รายการเลขที่

กองช่าง อบต.โนนพะยอม

องค์การบริหารส่วนตำบลโนนพะยอม อำเภอชนบท จังหวัดขอนแก่น

ประมาณการโดย กองช่าง อบต.โนนพะยอม

เมื่อวันที่

9 เดือน

มิถุนายน

พ.ศ. 2563

ลำดับที่	รายการ	หน่วย	จำนวน	ค่าวัสดุ		ค่าแรง		ค่าวัสดุและค่าแรงงาน	หมายเหตุ
				ราคาต่อหน่วย	จำนวนเงิน	ราคาต่อหน่วย	จำนวนเงิน		
1	งานดินถม จุดที่ 1								
1.1	งานดินถมเกลี่ยเรียบ(ดินข้างทาง) ขนาดกว้าง 7.00 เมตร ยาว 12 เมตร ลึกโดยเฉลี่ย 1.50 เมตร	ลบ.ม	168.00	42.39	7,122	0	-	7,121.52	
1.2	งานดินถมเกลี่ยเรียบ(ดินข้างทาง) ขนาดกว้าง 11.00 เมตร ยาว 12 เมตร ลึกโดยเฉลี่ย 1.50 เมตร	ลบ.ม	198.00	42.39	8,393	0	-	8,393.22	
	รวม		FACTOR f				1,3074	15,514.74	20,283.97

หมายเหตุ อ้างอิงราคา กลาง อบจ.ขอนแก่นปี2557

***โครงการซ่อมแซมคลองอีสานเขียว บ้านโนนพะยอม หมู่ที่ 6 ***

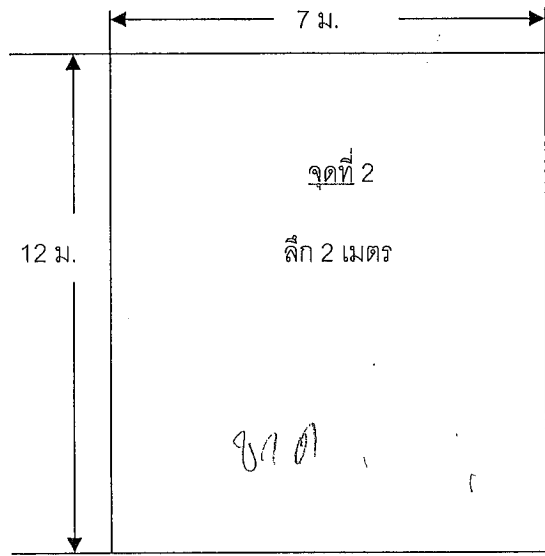

182
95

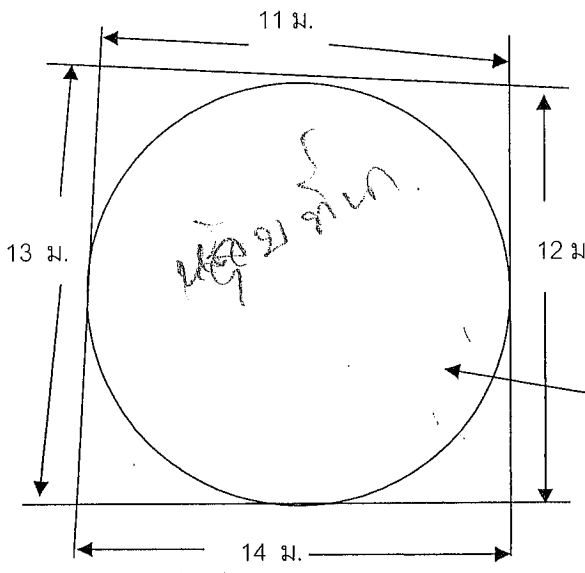
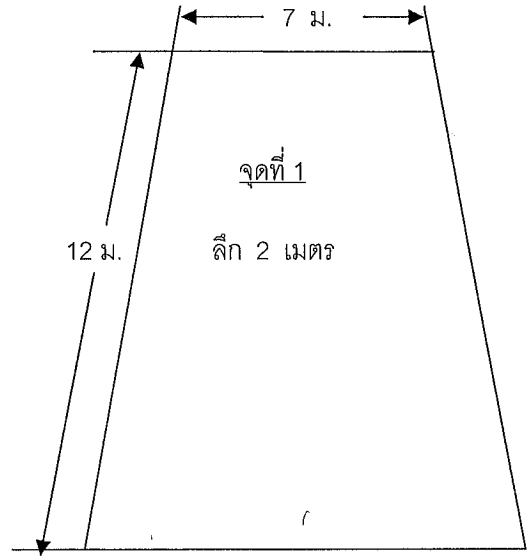

182

57 95

สรุปประมาณราคา
 กองช่างองค์การบริหารส่วนตำบลโนนพะยอม
 อำเภอชนบท จังหวัดขอนแก่น

โครงการ : ก่อสร้างบานประตูปิด-เปิดระบายน้ำท่อน้ำ

ประเภทงาน : บานประตูเหล็กปิด-เปิดระบายน้ำ ขนาด 1.20 x 1.50 ม.

สถานที่ตั้ง : บ้านหนองเต่า หมู่ที่ 7 ตำบลโนนพะยอม อำเภอชนบท จังหวัดขอนแก่น

ประมาณ : ตามแบบ ปร. 4

ประมาณการ : เมื่อวันที่ เดือน มิถุนายน พ.ศ.2563

ที่	รายการ	ค่าวัสดุและแรงงาน จำนวนเงิน(บาท)	ค่า			รวมค่าก่อสร้าง รวมเป็นเงิน(บาท)	หมายเหตุ
			ดำเนินการ	ภาษี	กำไร		
			5%	7%	5%		
			17%				
1	งานประตูระบายน้ำ	8,364.00	1,421.80			9,785.80	
สรุป	รวมเป็นค่าวัสดุและ ค่าแรง					9,785.80	
	คิดเป็นเงินค่าก่อสร้างทั้งสิ้น		(เก้าพันเจ็ดร้อยบาทถ้วน)			9,700.00	

ประมาณการ.....

(นายชยานนท์ อุปฮาด)

ตำแหน่ง...ผู้อำนวยการกองช่าง

ตรวจสอบ/เห็นชอบ

(ลงชื่อ).....

(นายสยาม นาไพรวิน)

ตำแหน่ง...ปลัดองค์การบริหารส่วนตำบลโนนพะยอม

เห็นชอบ/อนุมัติ

(ลงชื่อ).....

(นายสมพร กองกะมุด)

ตำแหน่ง...นายกองค์การบริหารส่วนตำบลโนนพะยอม

*** แบบบานประตูที่ระบายน้ำ หมู่ที่ 7 ***

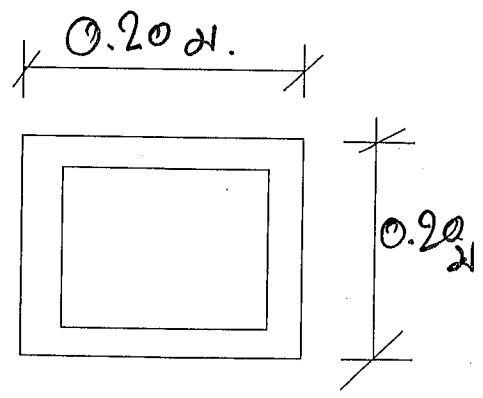
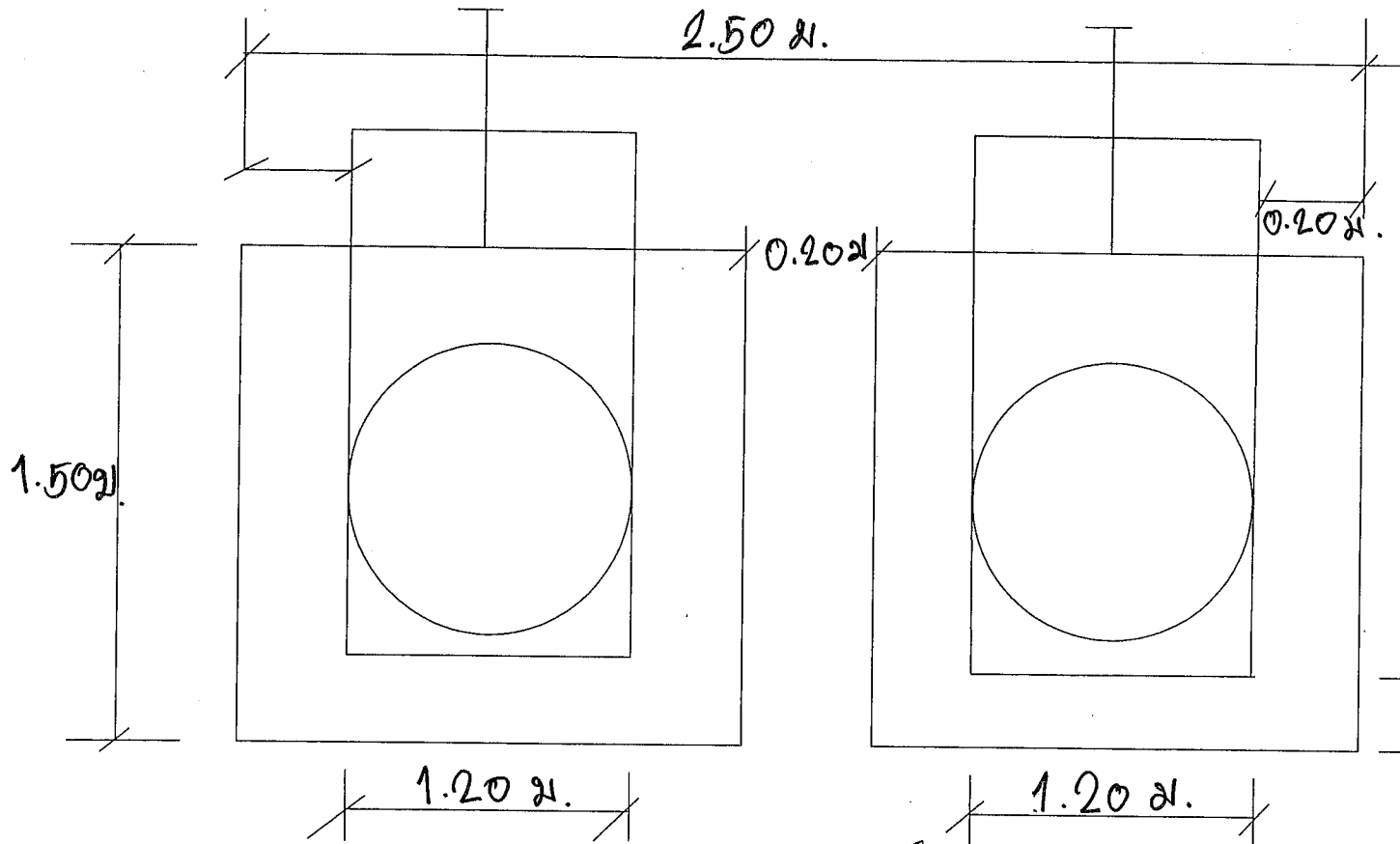

- เหล็ก DB 12 มม.
- เหล็กปลอกเสา ขนาด 6 มม. ระยะห่าง 0.50 ม.

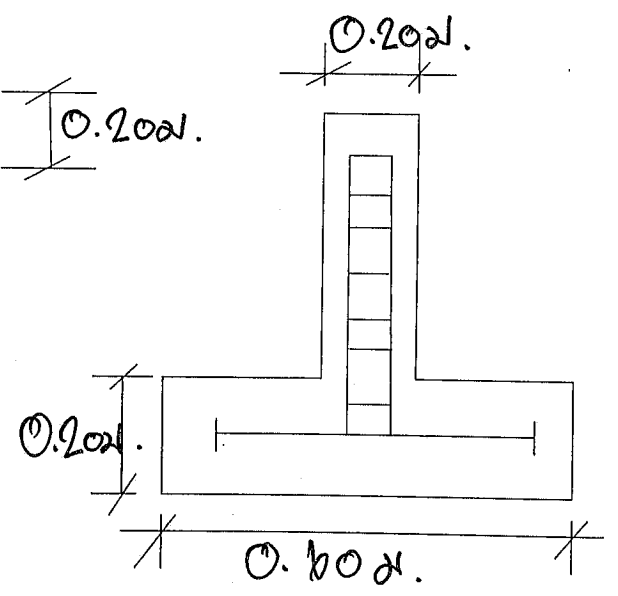

ขนาดของเหล็ก สูงกว่า
สูงานระกอกประตูบาน

แท่งเหล็กเหนียว ขนาด 6 หุน

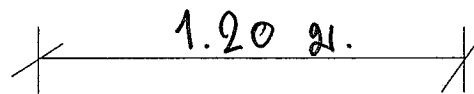
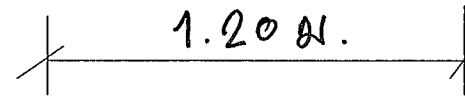
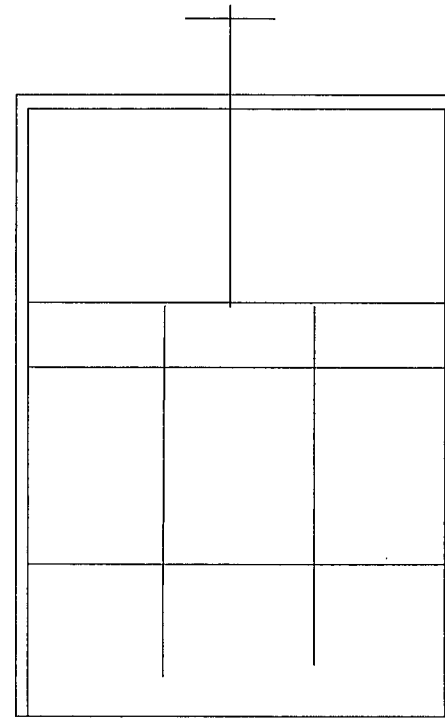
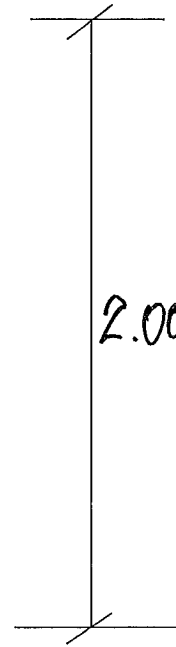
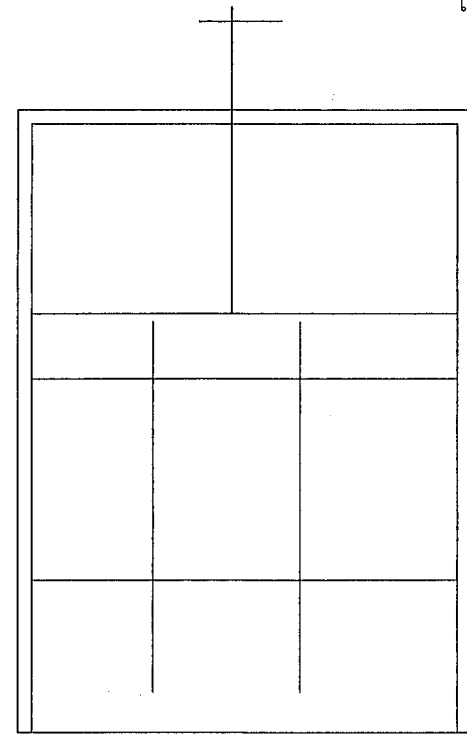

- เหล็กฉาก ขนาด 3 นิ้ว
- เหล็กฉากคู่ประกบ ขนาด 3 นิ้ว
- แผ่นเหล็กดำ ขนาด 4 มม.
- เหล็กเชื่อมกระดูกงู



นายสมชาย ใจดี
ผู้ควบคุมงาน